

## Forord

Dette hæfte danner en fortsættelse af de årlige publikationer vedrørende befolkningens bevægelser, som blev påbegyndt med hæftet for årene 1931-1933 (jf. fortegnelse på side 245).

Hæftet giver oplysning om fødsler, dødsfald, indgåede og opløste ægteskaber, vandringer, aborter og adoptioner. Hertil kommer opgørelser af befolkningen og dens sammensætning både på person-, familie- og husstandsniveau. Et specielt afsnit omhandler udenlandske statsborgere. Ligeledes er der et afsnit med resultater fra den seneste befolkningsprognose.

I hæftet indgår desuden oplysninger om antal asylansøgninger. Asylansøgere er ikke tilmeldt folkeregistret og indgår derfor ikke i statistikken over befolkningen i Danmark.

Tekstafsnittet indledes med en belysning af nogle områder inden for befolkningsstatistikken, som har aktuel interesse; emnerne skifter fra år til år. En fortegnelse over de tidligere belyste emner findes på side 16. I dette hæfte indgår 2 artikler, "Befolkningsudviklingen i 1999" af professor Poul Chr. Matthiessen og "Fertilitetsudviklingen i 1900-tallet og regional fertilitet 1995-1999" af fuldmægtig Anna Qvist. Desuden findes en beskrivelse af befolkningsstatistikens grundbegreber og kilder.

Bilag 1 indeholder ordforklaringer, og bilag 2 giver en teknisk beskrivelse af de befolkningsstatistiske beregningsmetoder.

Bilag 3 indeholder et engelsksproget sammendrag af afsnittene om kilder og grundbegreber samt definitioner.

Hæftet er udarbejdet i Danmarks Statistik, Befolkning og Uddannelse, i afdelingen for befolkningsstatistik under ledelse af fuldmægtig Anna Qvist.

Danmarks Statistik, november 2000

Jan Plovsing / Lars Borchsenius

## Preface

Befolkningens bevægelser (Vital statistics) is an annual publication which appeared for the first time with data for the period 1931-1933. A list of earlier editions is shown on page 245.

The publication presents information about events such as births, deaths, marriages, divorces, migrations, abortions and adoptions, as well as information about the size and composition of the Danish population at person, family and household levels. A special chapter deals with foreign nationals. A few tables on population forecasts are also included in this publication.

Asylum applicants are not included in the Danish population, but tables showing number for them can be found in a special chapter.

The first part of the text section of this publication deals with developments in selected statistical fields of particular current interest. A list of the subjects previously dealt with is given on page 16. The subjects, which may change from year to year, are this time "Population trends in 1999" (by Professor Poul Chr. Matthiessen) and "Fertility trends since 1900 and regional fertility 1995-1999" (by Ms. Anna Qvist). Moreover the text section outlines the concepts and sources of Danish vital statistics.

Annex 1 gives concise definitions of words, and Annex 2 describes calculation techniques involved in measuring demographic components.

Annex 3 contains a *summary in English* of that part of the text section which deals with concepts and sources.

This publication has been prepared by Statistics Denmark, division for Population and Education, in the section for vital statistics - Ms. Anna Qvist being in charge of the work.

Statistics Denmark, November 2000

Jan Plovsing / Lars Borchsenius

# Indholdsfortegnelse

## Tekstafdeling

Emneartikler.....	16
1. Befolkningsudviklingen i 1999 .....	17
2. Fertilitetsudviklingen i 1900-tallet og regional fertilitet 1995-1999 .....	23
3. Befolkningsstatistikens grundbegreber og kilder .....	33
3.1 Fødsler .....	33
3.2 Legale aborter .....	34
3.3 Dødsfald.....	35
3.4 Vielser .....	35
3.5 Opløste ægteskaber.....	36
3.6 Registrerede partnerskaber .....	37
3.7 Indenlandske flytninger .....	37
3.8 Husstandsflytninger .....	38
3.9 Udenlandske vandringer .....	38
3.10 Hele befolkningen.....	39
3.11 Husstande og familier.....	39
3.12 Udenlandske statsborgere.....	39
3.13 Naturalisationer .....	40
3.14 Flygtninge.....	40
3.15 Indvandrere og efterkommere.....	40
3.16 Asylansøgninger.....	40
3.17 Befolkningsregnskaber .....	41
3.18 Adoptioner.....	41
3.19 Befolkningsprognoser.....	42
4. Opgørelsesmåde for CPR-baseret statistik.....	43
5. Supplerende statistik .....	45

## Tabelafdeling

<i>Samlet oversigt</i>	1. Oversigt over befolkningens bevægelser 1931-1999 .....	48
	2. Oversigt over befolkningens bevægelser, kvartalsvis 1989-1999 .....	50
	3. Oversigt over befolkningens bevægelser, månedsvi 1996-1999.....	51
<i>Fødsler</i>	4. Fødte 1931-1999 .....	56
	5. Levendefødte 1999 fordelt efter fødselsmåned .....	56
	6. Fertilitets- og reproduktionstallene 1931-1999.....	57
	7. Aldersbetingede fertilitetskvotienter for kvinder tilhørende generationerne 1940/45-1979/80 .....	58
	8. Kumulerede aldersbetingede fertilitetskvotienter for kvinder tilhørende generationerne 1940/41-1979/80 .....	58
	9. Andelen af kvinder i generationerne 1945-1975 med mindst ét levendefødt barn (pr. 1.000 kvinder) .....	60
	10. Andelen af kvinder i 20-, 25-, 30-, 35-, 40- og 45-års alderen fra generationerne 1945-1975 fordelt efter antal levendefødte (pr. 1.000 kvinder) .....	62
	11. Aldersbetingede fertilitetskvotienter for kvinder 1989-1999.....	64
	12. Aldersbetingede fertilitetskvotienter for kvinder i og uden for ægteskab 1977-1999 .....	65
	13. Levendefødte samt aldersbetingede fertilitetskvotienter 1999 fordelt efter amter og moderens alder. ....	66

	14.	Levendefødte 1999 fordelt efter moderens ægteskabelige stilling og alder .....	69
	15.	Gennemsnitsalder for fødende kvinder 1901-1999 .....	70
	16.	Levendefødte 1989-1999 fordelt efter moderens alder .....	71
	17.	Enkeltfødsler og flerfødsler 1931-1996 .....	72
<i>Legale aborter</i>	18.	Legale aborter og den generelle abortkvotient 1940-1996 .....	74
	19.	Legale aborter i pct. af legale aborter og fødsler .....	74
	20.	Legale aborter 1996 fordelt efter kvindens alder og bopæl .....	75
	21.	Aldersbetingede legale abortkvotienter 1996 fordelt efter kvindens bopæl .....	75
	22.	Legale aborter 1974-1996 fordelt efter kvindens alder .....	76
	23.	Aldersbetingede legale abortkvotienter 1974-1996 .....	76
<i>Dødsfald</i>	24.	Dødeligheden 1931-1999 .....	78
	25.	Døde fordelt efter døds måned .....	78
	26.	Døde pr. 1.000 personer 1999 .....	79
	27.	Døde pr. 1.000 personer i hver aldersklasse .....	79
	28.	Antal døde og døde pr. 1.000 personer 1999 fordelt efter amter, køn og alder .....	80
	29.	Indeks for dødeligheden i visse aldersgrupper 1961-1999 .....	82
	30.	Middellevetider 1931-1999 for 0-, 50-, 75- og 85-årige mænd og kvinder .....	83
	31.	Middellevetider for amter 1991/95 .....	83
	32.	Dødelighedstavle for årene 1991/95 .....	84
	33.	Dødelighedstavle for årene 1998/99 .....	85
	34.	Døde 1997 fordelt efter køn, alder og dødsårsag .....	86
	35.	Døde pr. 100.000 personer 1997 fordelt efter køn, alder og dødsårsag .....	90
	36.	De enkelte fødselskuld dødelighed i 1. leveår 1961-1995 .....	96
<i>Vielser</i>	37.	Vielser fordelt efter vielses måned .....	98
	38.	Vielser 1999 fordelt efter parternes tidligere ægteskabelige stilling .....	98
	39.	Vielser 1999 fordelt efter parternes alder og tidligere ægteskabelige stilling .....	99
	40.	Viede 1999 fordelt efter mandens og kvindens bopælsamt og vielsesmyndighed .....	99
	41.	Viede pr. 1.000 personer 1999 fordelt efter køn, civilstand og alder .....	100
	42.	Viede pr. 1.000 ikke-gifte 1989-1999 fordelt efter køn og alder .....	100
	43.	Vielser 1999 fordelt efter de viedes indbyrdes alder og tidligere ægteskabelige stilling .....	101
	44.	Vielsestavler for hidtil ugifte personer for årene 1981, 1990, 1995, 1997 og 1999 ....	102
	45.	Andel kvinder af generationerne 1925-26 til 1980-81 der har indgået ægteskab inden en given alder, pr. 1.000 .....	104
	46.	Vielser 1977-1999 fordelt på danske og udenlandske statsborgere .....	107
	47.	Vielser 1999 fordelt efter parternes statsborgerskab .....	107
	48.	Vielser 1999 fordelt efter parternes statsborgerskab, udvalgte lande .....	108
	49.	Vielser 1999 fordelt efter parternes herkomst og statsborgerskab .....	109
<i>Opløste ægteskaber</i>	50.	Indgåede og opløste ægteskaber 1968-1999 .....	112
	51.	Skilsmisser 1999 fordelt efter ægtefællernes alder .....	112
	52.	Skilsmisser 1999 fordelt efter ægteskabets varighed og ægtefællens alder .....	113
	53.	Skilsmisser og skilsmisser pr. 10.000 vielser i vielsesåret 1997, 1998 og 1999 fordelt efter vielsesår .....	114
	54.	Skilsmisser fordelt efter ægteskabets varighed .....	115
	55.	Skilsmisser pr. 1.000 gifte 1989-1999 fordelt efter køn og alder .....	115
	56.	Ægteskaber opløst i 1999 ved den ene ægtefælles død fordelt efter ægtefællernes alder ved dødsfaldet .....	116

	57.	Ægteskabsopløsningstavler for ægteskaber indgået i 1950, 1955, 1960, 1965, 1970, 1975, 1980, 1985, 1990 og 1995 .....	117
	58.	Skilsmisser 1999 fordelt efter mandens og kvindens bopælsamt, bevillingsmyndighed og pr. 1.000 bestående ægteskaber .....	122
	59.	Skilsmisser 1977-1999 fordelt på danske og udenlandske statsborgere .....	124
	60.	Skilsmisser 1999 fordelt efter parternes statsborgerskab .....	124
<i>Registrerede partnerskaber</i>	61.	Personer i registreret partnerskab 1. januar 1990-2000 .....	126
	62.	Personer i registreret partnerskab 1. januar 2000 .....	126
	63.	Indgåede registrerede partnerskaber i 1999 .....	126
<i>Indenlandske flytninger</i>	64.	Tilflyttede til de enkelte amter 1999 fordelt efter køn og alder .....	128
	65.	Fraflyttede fra de enkelte amter 1999 fordelt efter køn og alder .....	130
	66.	Nettotilflytning til de enkelte amter 1999 fordelt efter køn og alder .....	132
	67.	Flytninger mellem amter 1999 fordelt efter til- og fraflytningsamt .....	134
	68.	Samtlige indenlandske flytninger 1999 fordelt efter køn, alder og flyttetype .....	134
	69.	Flyttede personer 1999 fordelt efter antal flytninger og flyttetype .....	135
	70.	Flyttede pr. 1.000 personer 1999 fordelt efter køn og alder .....	136
	71.	Tilflyttede husstande 1999 fordelt efter flytte- og husstandstype .....	137
	72.	Fraflyttede husstande 1999 fordelt efter flytte- og husstandstype .....	138
<i>Udenlandske vandringer</i>	73.	Indvandrede 1999 fordelt efter fraflytningsland, køn, alder og statsborgerskab .....	140
	74.	Udvandrede 1999 fordelt efter tilflytningsland, køn, alder og statsborgerskab .....	146
	75.	Indvandrede 1989-1999 fordelt efter statsborgerskab .....	152
	76.	Udvandrede 1989-1999 fordelt efter statsborgerskab .....	153
	77.	Ind- og udvandrede 1999 fordelt efter køn og statsborgerskab .....	155
	78.	Varige vandringer 1998 fordelt efter køn og statsborgerskab .....	156
	79.	Genudvandring af personer, der er indvandret i 1973-1999, fordelt på indvandringsår og opholdets varighed .....	157
	80.	Genindvandring af personer, der er udvandret i 1973-1999 fordelt på udvandringsår og opholdets varighed .....	158
<i>Asylansøgninger</i>	81.	Spontane asylansøgninger 1989-1999 fordelt efter statsborgerskab .....	160
	82.	Givne opholdstilladelser 1989-1999 fordelt efter grundlaget for afgørelsen .....	161
	83.	Opholdstilladelser i asylsager og til familiesammenføringer 1999 fordelt efter statsborgerskab .....	161
<i>Hele befolkningen</i>	84.	Befolkningen 1. januar 2000 fordelt efter køn, alder og ægteskabelig stilling .....	164
	85.	Befolkningen 1. juli 1999 fordelt efter køn, alder og ægteskabelig stilling .....	167
	86.	Befolkningen 1. januar 2000 fordelt efter alder og fødeland .....	170
<i>Husstande og familier</i>	87.	Husstande 1. januar 1980-2000 .....	172
	88.	Husstande 1. januar 2000 fordelt efter antal personer i husstanden .....	172
	89.	Familier 1. januar 1980-2000 .....	173
	90.	Familier 1. januar 2000 fordelt efter antal personer i familien .....	173
	91.	Familier 1. januar 2000 fordelt efter bopælsamt og antal børn .....	174
	92.	Voksne personer 1. januar 2000 fordelt efter alder og familietype .....	176
	93.	Voksne i énpersoners husstande, enlige personer og alle personer 1. januar 2000 fordelt efter alder .....	176
	94.	Voksne personer 1. januar 2000 fordelt efter antal børn i familien .....	177
	95.	Hjemmeboende og ikke-hjemmeboende blandt de 15-30-årige 1. januar 2000 .....	179
	96.	Hjemmeboende børn 1. januar 2000 fordelt efter alder og antal børn i familien .....	179

	97. Hjemmeboende børn 1. januar 2000 fordelt efter familietype og antal børn i familien.....	180
	98. Børn 1. januar 2000 fordelt efter alder og familietype.....	180
	99. Børn 1. januar 2000 fordelt efter alder og efter hvilke af forældrene de bor sammen med .....	181
<i>Udenlandske statsborgere</i>	100. Udenlandske statsborgere 1. januar 2000 fordelt efter køn, alder og statsborgerskab .....	184
	101. Udenlandske statsborgere 1. januar 1990-2000 fordelt efter statsborgerskab.....	186
	102. Udenlandske statsborgere 1. januar 2000 fordelt efter bopælsamt og udvalgte nationaliteter.....	187
	103. Udenlandske statsborgere 1. januar 2000 fordelt efter køn, alder og ægteskabelig stilling .....	188
	104. Fertilitets- og reproduktionstallene fordelt efter moderens statsborgerskab, gennemsnit for 1995-1999 .....	190
	105. Befolkningsregnskab 1999 for udenlandske statsborgere i Danmark .....	191
	106. Naturalisationer 1999 .....	192
	107. Indvandrere og efterkommere 1. januar 1980-2000 fordelt efter oprindelsesland og herkomst.....	193
	108. Indvandrere 1. januar 2000 fordelt efter køn, alder og oprindelsesland .....	194
	109. Efterkommere 1. januar 2000 fordelt efter køn, alder og oprindelsesland .....	195
<i>Adoptioner</i>	110. Adoptioner 1979-1999 fordelt efter adoptionens art og barnets køn .....	198
	111. Adoptioner 1999 fordelt efter adoptionens art og barnets alder.....	198
	112. Adoptioner 1999 fordelt efter barnets køn og fødeland.....	199
	113. Adoptioner 1989-1999 fordelt efter barnets fødeland .....	199
	114. Ikke-familieadoptioner 1999 fordelt efter adoptivmoderens og barnets alder .....	200
	115. Ikke-familieadoptioner 1999 fordelt efter adoptivfaderens og barnets alder .....	200
<i>Befolkningsregnskaber</i>	116. Befolkningsregnskab 1999 fordelt efter køn, fødselsår og alder .....	202
	117. Befolkningsregnskab 1999 for kommuner og amter .....	212
<i>Befolkningsprognoser</i>	118. Oversigt over befolkningens bevægelser 2000-2039 ifølge befolkningsprognosen .....	224
	119. Befolkningen 1. januar 2000-2040 fordelt efter køn, alder og år ifølge befolkningsprognosen .....	225
<i>Bilag</i>	1. Ordforklaringer .....	230
	2. Teknisk beskrivelse af beregningsmetoder.....	233
	3. Summary in English.....	237
	4. Tidligere publikationer om befolkningens bevægelser .....	245
	5. Danmarks Statistik informerer .....	246
	6. Danmarks Statistiks publikationer .....	247

## Figurer

1.	Levendefødte, døde og fødselsoverskud 1949-1999 .....	52
2.	Indvandrede, udvandrede og nettoindvandring 1949-1999 .....	52
3.	Befolkningstilvækst 1949-1999 .....	53
4.	Vielser og skilsmisser 1949-1999 .....	53
5.	Samlet fertilitet 1949-1999 .....	67
6.	Samlet fertilitet efter alder for udvalgte kvindegenerationer .....	67
7.	Aldersbetingede fertilitetskvotienter 1969, 1979, 1989 og 1999 .....	68
8.	Aldersbetingede fertilitetskvotienter for udvalgte fødselsårgange af kvinder .....	68
9.	Andel kvinder med mindst ét levendefødt barn, efter kvindens fødselsår og alder (pr. 1.000) .....	69
10.	Gennemsnitsalder for fødende kvinder 1901-1999 .....	70
11.	Overlevelseskurve for mænd og kvinder 1998/99 .....	94
12.	Middellevetid for 0-årige 1901-1999 .....	94
13.	Regionale middellevetid for 0-årige drenge 1991/95, indeks hele landet = 100 .....	95
14.	Regionale middellevetid for 0-årige piger 1991/95, indeks hele landet = 100 .....	95
15.	Kvinder, der har indgået ægteskab pr. 1.000 i udvalgte fødselsårgange, efter alder ...	106
16.	Gennemsnitlig alder for førstegangsviede 1949-1999 .....	106
17.	Skilsmisser 1999 fordelt efter ægteskabets varighed .....	123
18.	Skilte par pr. 10.000 par, efter ægteskabets varighed og vielsesårgang .....	123
19.	Flyttekvotienter 1999 fordelt efter køn og alder .....	136
20.	Ind- og udvandrede 1999 fordelt efter til-/fracflytningsland .....	154
21.	Ind- og udvandrede 1999 fordelt efter alder .....	154
22.	Befolkningen pr. 1. januar 2000 fordelt efter køn, alder og ægteskabelig stilling .....	169
23.	Voksne personer 1. januar 2000 fordelt efter køn, alder og procentfordelt efter familietype .....	178
24.	Andel personer, der lever i familier med børn 1. januar 2000, fordelt efter køn og alder .....	178
25.	Børn 1. januar 2000 fordelt efter alder og procentfordelt efter familietype .....	181
26.	Udenlandske statsborgere 1. januar 1990 og 2000 fordelt efter statsborgerskab .....	187
27.	Levendefødte, døde og fødselsoverskud 2000-2039 ifølge befolkningsprognosen .....	226
28.	Befolkningstilvækst 2000-2039 ifølge befolkningsprognosen .....	226
29.	Indeks for befolkningsstørrelsen i udvalgte aldersgrupper (2000 = 100) ifølge befolkningsprognosen .....	227
30.	Befolkningstal for udvalgte aldersgrupper 2000-2040 ifølge befolkningsprognosen .....	227





## Contents

### Text section

Special articles .....	16
1. Population trends in 1999.....	17
2. Fertility trends since 1900 and regional fertility 1995-1999 .....	23
3. Concepts and sources of vital statistics .....	33
4. The production of CPR based statistics .....	43
5. Supplementary statistics .....	45

### Tables section

<i>General survey</i>	1. Summary vital statistics 1931-1999.....	48
	2. Summary vital statistics, by quarter 1989-1999 .....	50
	3. Summary vital statistics, by month 1996-1999 .....	51
<i>Births</i>	4. Births 1931-1999 .....	56
	5. Live births 1999, by month .....	56
	6. Fertility and reproduction rates 1931-1999 .....	57
	7. Fertility rates, by age of mother born 1940/45-1979/80 .....	58
	8. Fertility rates cumulated, by age of mother born 1940/41-1979/80 .....	58
	9. Women born 1945-1975 having had at least one live birth (per 1,000 women) .....	60
	10. Women born 1945-1975, by number of live births, at the ages of 20, 25, 30, 35, 40 and 45 years (per 1,000 women) .....	62
	11. Age-specific fertility rates for women 1989-1999.....	64
	12. Age-specific fertility rates for married and non-married women 1977-1999 .....	65
	13. Live births and age-specific fertility rates 1999, by county and age of mother. ....	66
	14. Live births 1999, by marital status and age of mother .....	69
	15. Average age of mothers 1901-1999 .....	70
	16. Live births 1989-1999, by age of mother .....	71
	17. Single deliveries and multiple deliveries 1931-1996 .....	72
<i>Legal abortions</i>	18. Legal abortions and general abortion rate 1940-1996.....	74
	19. Legal abortions as a percentage of legal abortions and births .....	74
	20. Legal abortions 1996, by age and residence of the woman .....	75
	21. Age-specific legal abortion rates 1996, by residence of the woman.....	75
	22. Legal abortions 1974-1996, by age of the woman.....	76
	23. Age-specific legal abortion rates 1974-1996.....	76
<i>Deaths</i>	24. Mortality 1931-1999 .....	78
	25. Deaths by month of death .....	78
	26. Deaths per 1,000 population 1999.....	79
	27. Deaths per 1,000 population, by age .....	79
	28. Deaths: actual number and number per 1,000 population 1999, by counties, sex and age.....	80
	29. Index of mortality in selected age groups 1961-1999 .....	82
	30. Life expectancy 1931-1999 at ages 0, 50, 75 og 85 years, by sex .....	83
	31. Average life expectancy for counties 1991/95.....	83
	32. Life table for the years 1991/95 .....	84
	33. Life table for the years 1998/99 .....	85
	34. Deaths 1997, by sex, age and cause of death .....	86

	35.	Deaths per 100,000 population 1997, by sex, age and cause of death .....	90
	36.	Generation infant mortality rates 1961-1995 .....	96
<i>Marriages</i>	37.	Marriages, by month.....	98
	38.	Marriages 1999, by previous marital status of both spouses .....	98
	39.	Marriages 1999, by age and previous marital status of both spouses .....	99
	40.	Persons marrying in 1999, by husband's and wife's counties of residence and type of marriage ceremony .....	99
	41.	Persons marrying per 1,000 population 1999, by sex, marital status and age .....	100
	42.	Persons marrying per 1,000 not-married 1989-1999, by sex and age .....	100
	43.	Marriages 1999, by age and previous marital status of both spouses .....	101
	44.	Marriage tables for never-married persons 1981, 1990, 1995, 1997 and 1999 .....	102
	45.	Ever-married per 1,000 at certain birthdays for women born from 1925-26 to 1980-81 .....	104
	46.	Marriages 1977-1999, by Danish and foreign citizens.....	107
	47.	Marriages 1999, by citizenship of both spouses.....	107
	48.	Marriages 1999, by citizenship of both spouses, selected countries .....	108
	49.	Marriages 1999, by origin and citizenship of both spouses .....	109
<i>Dissolution of marriages</i>	50.	Marriages contracted and dissolved 1968-1999.....	112
	51.	Divorces 1999, by age of both spouses.....	112
	52.	Divorces 1999, by duration of marriage and age of wife and husband .....	113
	53.	Divorces and divorces per 10,000 marriages 1997, 1998 and 1999, by year of marriage .....	114
	54.	Divorces, by duration of marriage.....	115
	55.	Persons having a divorce per 1,000 married 1989-1999, by sex and age .....	115
	56.	Marriages dissolved in 1999 through the death of one of the spouses, by age of spouses at time of death.....	116
	57.	Dissolution tables for marriages contracted in 1950, 1955, 1960, 1965, 1970, 1975, 1980, 1985, 1990 and 1995 .....	117
	58.	Divorces 1999, by husband's and wife's county of residence and by authority granting the divorce; divorce rates (per 1,000) .....	122
	59.	Divorces 1977-1999, by Danish and foreign citizens .....	124
	60.	Divorces 1999, by citizenship of both spouses .....	124
<i>Registered partnerships</i>	61.	Persons in registered partnership 1 January 1990-2000 .....	126
	62.	Persons in registered partnership 1 January 2000 .....	126
	63.	Entered registered partnerships in 1999 .....	126
<i>Internal migrations</i>	64.	Internal migration into counties 1999, by sex and age .....	128
	65.	Internal migration out of counties 1999, by sex and age .....	130
	66.	Net internal migration into counties 1999, by sex and age .....	132
	67.	Inter-county migration 1999, by counties moved out of and into.....	134
	68.	Internal migration 1999, by sex and age .....	134
	69.	Migrators 1999, by number of migrations and type of migration .....	135
	70.	Migrators per 1,000 1999, by sex and age .....	136
	71.	Households moved from a municipality 1999, by type of movement and type of household .....	137
	72.	Households moved to a municipality 1999, by type of movement and type of household .....	138

<i>External migrations</i>	73. Immigrants 1999, by sex, age, country of last permanent residence and citizenship.....	140
	74. Emigrants 1999, by sex, age, country of intended future residence and citizenship ...	146
	75. Immigrants 1989-1999, by citizenship .....	152
	76. Emigrants 1989-1999, by citizenship .....	153
	77. Immigration and emigration 1999, by sex and citizenship.....	155
	78. Long term migration 1998, by sex and citizenship .....	156
	79. Re-emigration of persons, by year of immigration and duration of stay .....	157
	80. Re-immigration of persons, by year of emigration and duration of stay .....	158
<i>Asylum applicants</i>	81. Asylum applicants 1989-1999, by citizenship.....	160
	82. Residence permits 1989-1999, by reason.....	161
	83. Residence permits to asylum applicants and family reunions 1999, by citizenship .....	161
<i>Total population</i>	84. Population 1 January 2000, by sex, age and marital status .....	164
	85. Population 1 July 1999, by sex, age and marital status .....	167
	86. Population 1 January 2000, by age and country of birth .....	170
<i>Households and families</i>	87. Households 1 January 1980-2000 .....	172
	88. Households 1 January 2000, by household size .....	172
	89. Families 1 January 1980-2000 .....	173
	90. Families 1 January 2000, by family size .....	173
	91. Families 1 January 2000, by counties and number of children .....	174
	92. Adults 1 January 2000, by age and family type .....	176
	93. Adults living alone, single persons and all persons 1 January 2000, by age .....	176
	94. Adults 1 January 2000, by number of children in the family.....	177
	95. Persons aged 15-30, by living with parents or not living with parents 1 January 2000 .....	179
	96. Children living with parents 1 January 2000, by age and number of children in the family.....	179
	97. Children living with parents 1 January 2000, by family type and number of children in the family.....	180
	98. Children 1 January 2000, by age and family type .....	180
	99. Children 1 January 2000 living with their parents and living alone, by age and family type.....	181
<i>Foreign citizens</i>	100. Foreign citizens resident in Denmark 1 January 2000, by sex, age and citizenship .....	184
	101. Foreign citizens resident in Denmark 1 January 1990-2000, by citizenship .....	186
	102. Foreign citizens resident in Denmark 1 January 2000, by county and selected citizenships.....	187
	103. Foreign citizens resident in Denmark 1 January 2000, by sex, age and marital status.....	188
	104. Fertility and reproduction rates, by citizenship of mother, average for 1995-1999 .....	190
	105. Population accounts 1999 for foreign citizens resident in Denmark .....	191
	106. Naturalisations 1999 .....	192
	107. Immigrants and their descendants 1 January 1980-2000, by country of origin .....	193
	108. Immigrants 1 January 2000, by sex, age and country of origin.....	194
	109. Descendants 1 January 2000, by sex, age and country of origin .....	195
<i>Adoptions</i>	110. Adoptions 1979-1999, by type and sex.....	198
	111. Adoptions 1999, by type and age of child.....	198
	112. Adoptions 1999, by sex and country of birth.....	199

	113. Adoptions 1989-1999, by country of birth .....	199
	114. Non-family adoptions 1999, by age of adoptive mother and child .....	200
	115. Non-family adoptions 1999, by age of adoptive father and child.....	200
<i>Population accounts</i>	116. Population accounts 1999, by sex, year of birth and age .....	202
	117. Population accounts 1999 for municipalities and counties .....	212
<i>Population forecasts</i>	118. Summary components of change according to population forecasts 2000-2039 .....	224
	119. Population 1 January 2000-2040 according to population forecasts, by sex, age and year .....	225
<i>Annexes</i>	1. Concepts and definitions.....	230
	2. Description of computation methods.....	233
	3. Summary in English.....	237
	4. Earlier publications about vital statistics .....	245
	5. Informations about Danmarks Statistik.....	246
	6. Publications of Danmarks Statistik.....	247

## Figures

1.	Live births, deaths and natural increase 1949-1999 .....	52
2.	Immigrated, emigrated and net immigration 1949-1999 .....	52
3.	Population increase 1949-1999 .....	53
4.	Marriages and divorces 1949-1999 .....	53
5.	Total fertility 1949-1999 .....	67
6.	Total fertility, by age, for selected cohorts of women .....	67
7.	Age-specific fertility rates 1969, 1979, 1989 and 1999 .....	68
8.	Age-specific fertility rates for cohorts of women .....	68
9.	Women having at least one live birth (per 1,000 women), by age and year of birth for women .....	69
10.	Average age of mothers 1901-1999 .....	70
11.	Survivors in life table for 1998/99 .....	94
12.	Life expectancy at age 0 1901-1999 .....	94
13.	Average life expectancy for men 1991/95, by counties, index Denmark = 100 .....	95
14.	Average life expectancy for women 1991/95, by counties, index Denmark = 100 .....	95
15.	Ever-married, by age per 1,000 women in certain birth cohorts .....	106
16.	Average age at first marriage 1949-1999 .....	106
17.	Divorces 1999, by duration of marriage .....	123
18.	Divorced couples per 10,000 married couples, by duration of marriage and year of marriage .....	123
19.	Rates for internal migration 1999, by sex and age .....	136
20.	Immigrated and emigrated 1999, by country of migration .....	154
21.	Immigrated and emigrated 1999, by age .....	154
22.	Population 1 Januar 2000, by sex, age and marital status .....	169
23.	Adults 1 January 2000, by age and type of family .....	178
24.	Percentage adults living in families with children 1 January 2000, by sex and age .....	178
25.	Children 1 January 2000, by age and type of family .....	181
26.	Foreign citizens resident in Denmark 1 January 1990 og 2000, by citizenship .....	187
27.	Live births, deaths and natural increase 2000-2039 according to population forecasts .....	226
28.	Population increase 2000-2039 according to population forecast .....	226
29.	Index for population numbers in selected age groups (2000 = 100) according to population forecasts .....	227
30.	Population numbers in selected age groups 2000-2040 according to population forecasts .....	227

**I serien Befolkningens bevægelser er der siden 1975 ud over den årlige artikel vedrørende befolkningsudviklingen bragt følgende artikler:**

- 1975 Papirløse samlivsforhold  
Udviklingen i antal legale aborter
- 1976 Nedgangen i fødselstallet  
Dødeligheden i 1976
- 1977 Familiedannelse og -opløsning efter 1965
- 1978 Vandringerne mellem Danmark og udlandet 1971-1978  
Udenlandske statsborgere i Danmark 1968-1979
- 1979 Udenlandske statsborgere og personer født i udlandet
- 1980 Indenlandske vandringer  
Familie- og husstandsstatistik
- 1981 Nedgangen i fødselstallet
- 1983 Genvandringer
- 1984 Skilsmisser og børn i skilsmisser 1984
- 1985 Børn født uden for ægteskab
- 1986 Ændringer i befolkningens køns- og alderssammensætning i perioden  
1971-1987
- 1987 Fertilitetsudviklingen i Danmark  
Indenlandske flytninger 1971-1987
- 1988 Familiedannelse og opløsning siden 1960
- 1989 Genvandringer 1973-1989
- 1991 Førstegangsvielser blandt kvindegenerationer født efter 1925
- 1992 Mænds og kvinders fertilitet belyst ud fra Fertilitetsdatabasen
- 1993 Familiemønstre belyst ved statusopgørelser af befolkningen
- 1994 Tilflyttede husstande
- 1995 Statistik på udlændingeområdet
- 1996 Opløsning af parforhold
- 1997 Indgåelse af parforhold
- 1998 Udviklingen i dødeligheden

# 1. Befolkningsudviklingen i 1999

## 1.1 Befolkningstilvæksten

Den 1. januar 1999 var folketallet i Danmark 5.313.577. I løbet af 1999 voksede befolkningen med 16.443, således at den pr. 1. januar 2000 udgjorde 5.330.020 personer. Stigningen i folketallet var resultatet af et fødselsoverskud på 7.076 og et indvandringsoverskud på 8.896, hertil kommer en korrektion på 471 personer. Fødselsoverskuddet fremkommer som forskellen mellem antallet af levendefødte og døde, som i 1999 var henholdsvis 66.232 og 59.156. Medens den årlige befolkningstilvækst i perioden 1960-1966 ret konstant udgjorde 0,8 pct., faldt den i løbet af årene 1967-1980 til næsten nul. Befolkningstilvæksten var negativ fra 1981 til 1984. Siden da har der været en moderat tilvækst. Udviklingen i befolkningstilvæksten og dens bestanddele fremgår af figur 1 og af tabel 1 i tabelafsnittet.

Figur 1.1 **Befolkningstilvæksten og dens bestanddele 1960-1999**

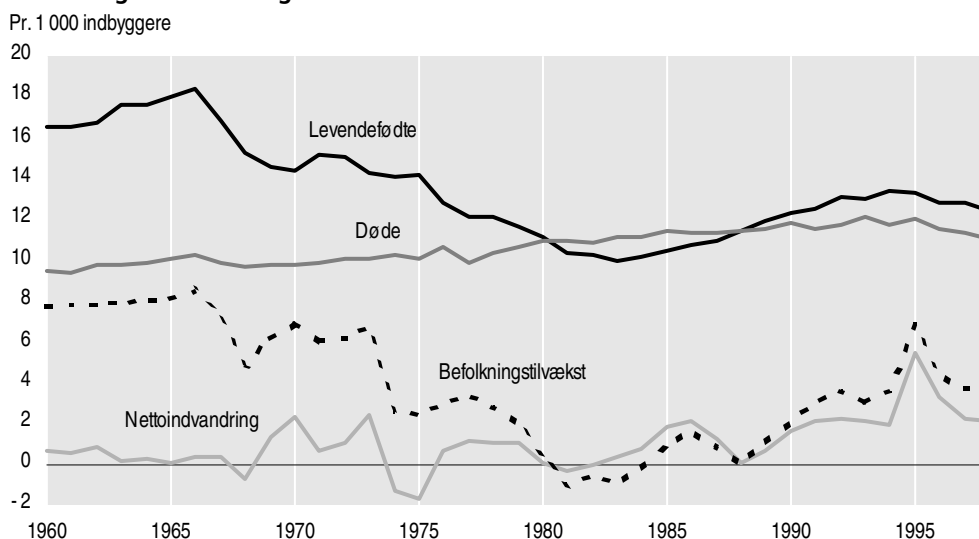

## 1.2 Fertiliteten

Fødselstallet steg fra 1998 til 1999, hvor antallet af levendefødte udgjorde henholdsvis 66.170 og 66.232. Som det fremgår af tabel 1.1 var den samlede fertilitet (dvs. det gennemsnitlige antal levendefødte pr. 1.000 kvinder) i de to år henholdsvis 1.724 og 1.735. Der indtraf en beskeden fertilitetsnedgang i aldersklassen 15-29 år, medens de 30-44-årige oplevede en moderat stigning.

Tabel 1.1 **Fertilitets- og reproduktionstallene 1998 og 1999**

	1998	1999	Ændring 1998-1999
Aldersbetingede fertilitetskvotienter			pct.
Moderens alder			
15-19 år .....	7,72	7,68	-0,4
20-24 år .....	53,60	52,41	-2,2
25-29 år .....	128,29	126,88	-1,1
30-34 år .....	108,42	111,28	2,6
35-39 år .....	40,60	42,62	5,0
40-44 år .....	5,88	6,03	2,4
45-49 år .....	0,22	0,17	<sup>1</sup>
Generel fertilitetskvotient .....	52,14	52,51	0,7
Samlet fertilitet .....	1 724	1 735	0,7
Bruttoreproduktionstal .....	837	848	1,3
Nettoreproduktionstal .....	827	838	1,3

Kilde: Tabel 6.

<sup>1</sup> For få observationer.

Den gennemsnitlige alder for fødende kvinder var 29,5 år i 1998 og 29,6 år i 1999.

Fertilitetsændringerne i de enkelte amter var beskedne. De største ændring indtrådte i Fyns og Bornholms amter, hvor den samlede fertilitet henholdsvis steg med godt 6 pct og faldt med 5 pct.

Den samlede fertilitet udviste også i 1999 en betydelig geografisk variation, nemlig fra værdier af den samlede fertilitet på 1.476 i Københavns Kommune til 1.980 i Ribe Amt.

Andelen af levendefødte uden for det legale ægteskab var ret konstant fra 1998 til 1999, nemlig henholdsvis 44,8 pct. og 44,9 pct.

Fertilitets- og dødelighedsniveauet i 1999 svarede til et nettoreproduktionstal på 838. Hvis en generation af kvinder skal kunne reproducere sig selv, må nettoreproduktionsstallet være mindst 1.000. Nettoreproduktionstallet i 1999 lå således 16,2 pct. under reproduktionsgrænsen.

### 1.3 Dødeligheden

Der indtraf 59.156 dødsfald i 1999, dvs. 714 flere end i 1998. 86 pct. af dødsfaldene indtraf efter 60-års alderen. Ifølge dødelighedstavlen for 1998/99 udgjorde spædbørnsdødeligheden - dvs. dødeligheden i det første leveår - kun 5,0 promille for drenge og 4,8 promille for piger. Andelen af døde i dødelighedstavlen fra fødslen til 50-års fødselsdagen er nu så lav som 6,4 pct. og 3,9 pct. for henholdsvis mænd og kvinder.

Figur 1.2 Mændenes procentvise overdødelighed i forhold til kvindernes 1998-1999

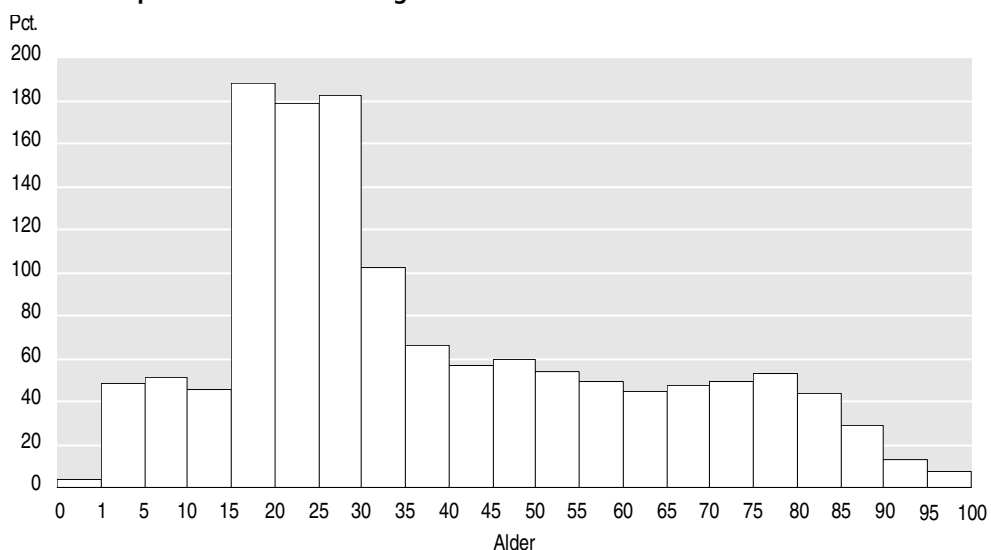

Middellevetiden for 0-årige mænd og kvinder var i samme periode henholdsvis 74,0 og 78,8 år. I 60-års alderen kunne en mand forvente at leve endnu 18,5 år, hvorimod en kvinde kunne påregne 21,9 år, dvs. 3,4 år mere.

Figur 1.2 viser mændenes overdødelighed i de forskellige aldre. Drengenes spædbørnsdødelighed er knap 4 pct. højere end pigernes. Mændenes overdødelighed øges stærkt efter 15-års alderen, således at mændenes dødelighedsniveau er 2-3 gange så højt som kvindernes i aldersklassen 15-34 år. Mellem 35- og 80-års alderen er mændenes dødelighed stort set mere end 50 pct. højere end kvindernes.



## 1.4 Vielser og skilsmisser

Antallet af vielser steg fra 34.733 i 1998 til 35.439 i 1999, dvs. med 2,0 pct. Stigningen i antallet af vielser, hvor begge parter var ugifte før vielsen, var 2,1 pct. I 1999 udgjorde disse vielser 61,4 pct. af samtlige vielser.

Den gennemsnitlige vielsesalder ved første ægteskab steg fra 1998 til 1999, nemlig fra 32,4 år til 32,5 år for mænd og fra 29,9 år til 30,2 år for kvinder.

I 1999 udgjorde andelen af viede, hvor den ene eller begge to var udenlandske statsborgere, 15,5 pct. af samtlige vielser, mod 14,4 pct. året før.

Vielsesniveauet i 1999 svarede til, at blandt 10.000 ugifte 18-årige mænd ville kun 5,7 pct. have indgået ægteskab inden 25-års alderen. I 50-års alderen ville andelen af ugifte stadig udgøre 29,0 pct. Blandt 10.000 15-årige ugifte kvinder ville kun 13,4 pct. være indtrådt i ægteskab inden 25-års alderen, og 22,3 pct. ville stadig være ugifte i 50-års alderen.

Antallet af skilsmisser steg lidt fra 1998 til 1999, nemlig fra 13.141 til 13.537.

## 1.5 Registrerede partnerskaber

Lov om registreret partnerskab trådte i kraft den 1. oktober 1989. Loven giver mulighed for at to personer af samme køn kan indgå i ægteskabslignende forhold, med stort set samme retsvirkninger, som gælder for ægteskaber. Som noget nyt har det fra 1. juli 1999 også været muligt for registrerede partnere, at adoptere partnerens børn.

Pr. 1. januar 2000 var der i alt 2.556 mænd i registreret partnerskab. Hertil kom 656 mænd, hvis partnerskab var ophævet eller opløst på grund af dødsfald. De tilsvarende tal for kvinderne var henholdsvis 1.636 og 350.

I tabeller, hvor personer er fordelt på civilstandsgrupperne ugifte, gifte, fraskilte og personer i enkestand, er personer, der er registrerede partnere eller forhenværende registrerede partnere inkluderet i totalen, men ikke i undergrupperne.

## 1.6 Flytninger inden for landets grænser

Antallet af flytninger inden for landets grænser udgjorde 866.363 i 1999, heraf var 544.170 flytninger inden for samme kommune. Mændene tegnede sig for 51,7 pct. af det samlede antal flytninger, idet mandsandelen var næsten ens blandt flytninger inden for og mellem kommuner. Knap halvdelen af samtlige flytninger fandt sted i aldersklassen 20-34 år.

Det samlede antal flytninger faldt med knap 16.000 fra 1998 til 1999. Faldet gjorde sig både gældende for flytninger mellem og inden for kommuner.

Øst for Storebælt havde alle amter bortset fra Københavns og Bornholms Amt tilflytningsoverskud. Bortset fra Vejle Amt havde alle amter Vest for Storebælt fraflytningsoverskud.

I 1999 tilflyttede 536.948 husstande. I 234.157 tilfælde eller i 44 pct. var husstandens ældste tilflyttede person i alderen 20-29 år. 313.478 husstande tilflyttede helt, og af disse udgjorde de *enlige uden børn* 161.255 eller 51 pct. af samtlige helt tilflyttede husstande. 223.470 husstande tilflyttede delvist, og i 34.030 eller 15 pct. af tilfældene omfattede tilflytningen husstande bestående af *familier med voksne hjemmeboende børn*.

I 1999 fraflyttede 545.683 husstande. I 236.545 tilfælde eller i 43 pct. var husstandens ældste fraflyttede person i alderen 20-29 år. 273.553 husstande fraflyttede helt

(alle i husstanden flyttede), og af disse udgjorde de *enlige uden børn* 142.560 eller 52 pct. af samtlige helt fraflyttede husstande. 272.130 husstande fraflyttede delvist (ikke alle i husstanden flyttede), og i 81.519 eller 30 pct. af tilfældene omfattede fraflytningen husstande bestående af *familier med voksne hjemmeboende børn*.

## 1.7 Vandringer mellem Danmark og udlandet samt antallet af udenlandske statsborgere

I 1999 indvandrede 50.236 personer til Danmark, medens 41.340 udvandrede. Indvandringsoverskuddet udgjorde således 8.896 personer og fremkom på grundlag af et udvandringsoverskud af danske statsborgere på 2.745 og et indvandringsoverskud af udenlandske statsborgere på 11.641.

I forhold til 1998 er der i 1999 sket en formindskelse af det samlede indvandringsoverskud med 2.136, som først og fremmest skyldes et fald i indvandringsoverskuddet af udenlandske statsborgere.

De største nationalitetsgrupper i indvandringsoverskuddet i 1999 var personer med statsborgerskab i Irak (1.826), Tyrkiet (907), Somalia (567), Afghanistan (565) og Thailand (503).

Der er sket en stigning i antallet af spontane asylansøgninger fra 1998 til 1999, nemlig fra 5.702 til 6.530.

Den 1. januar 2000 var der i Danmark i alt 259.361 udenlandske statsborgere mod 256.276 året før. Antallet af udenlandske statsborgere udgjorde mere end 5.000 for hvert af følgende 15 lande (tabel 1.2):

Tabel 1.2 Udenlandske statsborgere 1. januar 2000

Statsborgerskab	Antal	Statsborgerskab	Antal
Tyrkiet .....	36 569	Statsløse .....	7 588
Jugoslavien (tidl.) .....	35 062	Pakistan .....	7 115
Somalia .....	14 265	Island .....	5 807
Storbritannien .....	12 700	Iran .....	5 702
Irak .....	12 687	Polen .....	5 571
Tyskland .....	12 678	USA .....	5 302
Norge .....	12 597	Vietnam .....	5 007
Sverige .....	10 764		

Kilde: Tabel 101.

Stigningen i antallet af udenlandske statsborgere på 3.085 fremkom på grundlag af en tilgang på 15.658 og en afgang i form af naturalisationer (inklusive korrektioner) på 12.573. Tilgangen bestod af et fødselsoverskud på 4.017 og et indvandringsoverskud på 11.641. Det øgede antal udenlandske statsborgere skyldtes i særlig grad en stigning i antallet af statsborgere fra Irak (1.393) og Somalia (1.127).

## 1.8 Befolkningens fordeling efter køn og alder

Befolkningstilvæksten i 1999 på 16.443 (fødselsoverskud + indvandringsoverskud + korrektioner) dækker over store forskelle fra aldersklasse til aldersklasse (tabel 1.3).

Nedgangen i antallet af 3-6-årige under ét skyldtes faldet i fødselstallet fra og med 1995. Forøgelsen af de 7-15-årige er forårsaget af stigningen i fødselstallet fra 1983-1995. På grund af fødselsnedgangen fra 1967-1983 formindskes antallet af personer i aldersklassen 16-19-årige. Antallet i aldersklassen 20-66 år øges med 0,3 pct., hvori- mod der sker et svagt fald for de 67-79-årige, medens antallet af 80-årige og derover stort set er uændret.

**Tabel 1.3** Befolkningens fordeling på en række planlægningsrelevante aldersklasser  
1. januar 1999 og 2000

Alder	Antal		Ændring	
	1999	2000	Antal	Pct.
<b>I alt</b> .....	<b>5 313 577</b>	<b>5 330 020</b>	<b>16 443</b>	<b>0,3</b>
0-2 år .....	202 514	201 060	- 1 454	-0,7
3-6 år .....	280 459	279 709	- 750	-0,3
7-15 år .....	538 363	555 236	16 873	3,1
16-19 år .....	233 877	226 476	- 7 401	-3,2
20-66 år .....	3 357 241	3 367 817	10 576	0,3
67-79 år .....	492 369	490 885	- 1 484	-0,3
80 år og derover .....	208 754	208 837	83	0,0



## 2. Fertilitetsudviklingen i 1900-tallet og regional fertilitet 1995-1999

### 2.1 Fertiliteten i 1900-tallet

#### Samlet fertilitet i 1900-tallet

Ved begyndelsen af 1900-tallet var den samlede fertilitet stadig over 4.000, men hastigt på vej ned. Hen mod slutningen af århundredet lå den på omkring 1.750. Det er ikke gået jævnt ned hele tiden; slutningen af 1940'erne afveg med en kraftig stigning op til en samlet fertilitet på 3.000 fulgt af næsten 20 års stabilisering på godt 2.500. Den laveste samlede fertilitet nogensinde var på 1.377 og forekom i 1983, hvorefter der indtrådte en langsom stigning til det nuværende niveau. Forløbet for den samlede fertilitet i 1900-tallet er vist i figur 2.1.

Figur 2.1 Samlet fertilitet 1901-1999

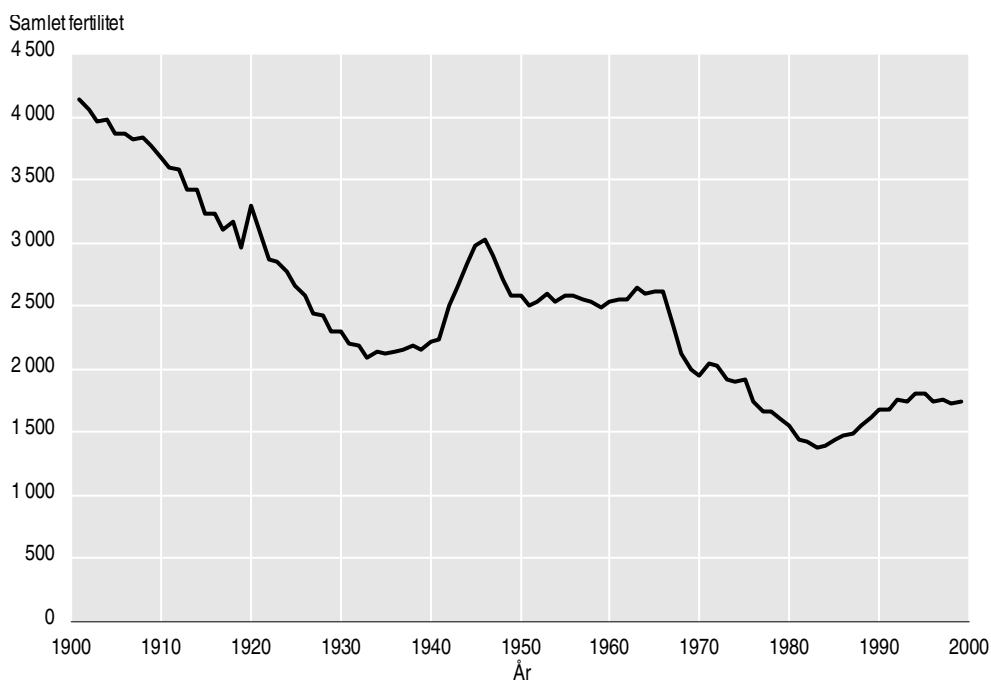

Anm. Tallene til figuren ses i tabel 2.2.

#### Aldersforskydning for fødende kvinder

Samtidig med denne udvikling skete der store forskydninger i de forskellige aldersgrupperes bidrag til den samlede fertilitet og dermed ændring i den gennemsnitlige alder for fødende kvinder. I tabel 15 og figur 10 i kapitlet vedrørende fødsler kan denne udvikling ses. Gennemsnitsalderen er her beregnet for hvert kalenderår på grundlag af fertilitetskvotienter.

Ved århundredets begyndelse var den gennemsnitlige alder for fødende kvinder på 31 år. I de følgende årtier faldt denne størrelse, til den i 1960'erne og 1970'erne lå på lidt under 27 år. Siden steg gennemsnitsalderen støt og forholdsvis kraftigt, således at den i 1999 var på 29,6 år.

En anden måde at betragte denne aldersforskydning på er at se på den andel af den samlede fertilitet, der vedrørte kvinder over eller under en given alder. Det skal huskes, at der her er tale om kalenderår (ikke kohorter af kvinder), og at beregningerne er baserede på fertilitetskvotienter og ikke på de konkrete antal fødsler for kvinder i forskellige aldre.

Figur 2.2 Samlet fertilitet op til udvalgte aldre, procent, 1901-1999

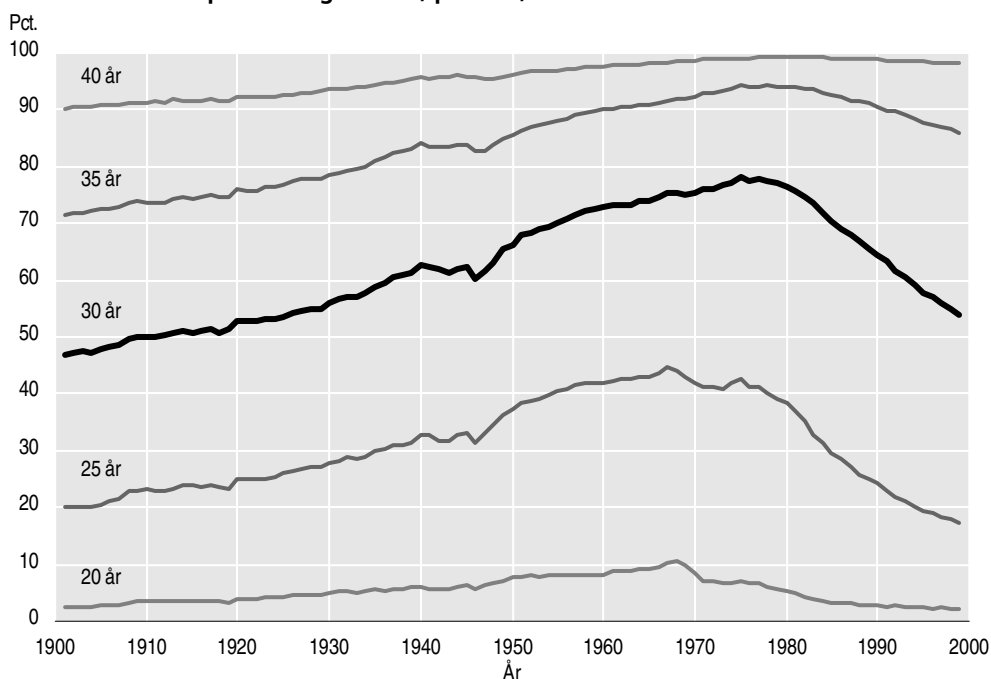

Anm. Tallene til figuren ses i tabel 2.1.

Den samlede opnåede fertilitet for aldrene 20 år, 25 år, 30 år, 35 år og 40 år udtrykt som procent af den samlede fertilitet er vist grafisk i figur 2.2. Tabel 2.1 indeholder de tilsvarende tal for hvert 5. kalenderår. Når kurverne stiger, falder gennemsnitsalderen for de fødende kvinder, og den stiger, når kurverne falder. Den af kurverne, der udviser det største variationsspænd, er kurven for 30-årsalderen. Den kan derfor betragtes som en velegnet indikator på aldersforskydningen. I figuren er denne kurve gjort federe end de øvrige.

Tabel 2.1 Samlet fertilitet op til udvalgte aldre, procent, 1901-1999

	20 år	25 år	30 år	35 år	40 år	50 år
1901 .....	2,3	20,1	46,9	71,6	90,0	100,0
1905 .....	2,7	20,5	47,9	72,4	90,8	100,0
1910 .....	3,5	23,2	50,2	73,6	91,4	100,0
1915 .....	3,5	23,8	50,8	74,4	91,5	100,0
1920 .....	3,9	25,1	52,7	76,1	92,3	100,0
1925 .....	4,3	25,9	53,6	76,8	92,5	100,0
1930 .....	4,8	27,8	55,9	78,5	93,6	100,0
1935 .....	5,5	29,9	58,8	80,9	94,4	100,0
1940 .....	6,1	32,8	62,7	84,0	95,8	100,0
1945 .....	6,5	33,0	62,2	83,9	95,8	100,0
1950 .....	7,8	37,3	66,3	85,5	96,3	100,0
1955 .....	8,1	40,5	70,1	88,1	97,0	100,0
1960 .....	8,2	41,8	72,8	90,0	97,6	100,0
1965 .....	9,0	42,8	74,0	90,7	98,1	100,0
1970 .....	8,3	41,7	75,3	92,2	98,5	100,0
1975 .....	7,0	42,6	78,3	94,4	99,1	100,0
1980 .....	5,4	38,3	76,5	94,1	99,2	100,0
1985 .....	3,1	29,7	70,5	92,6	99,0	100,0
1990 .....	2,7	24,1	64,6	90,6	98,8	100,0
1995 .....	2,3	19,3	57,8	87,8	98,5	100,0
1999 .....	2,2	17,3	53,9	85,9	98,2	100,0

*Andel af den samlede fertilitet for kvinder over 30 år*

Ved århundredets begyndelse stod kvinder over 30 år for omkring 53 pct. af den samlede fertilitet, se tabel 2.2. Gradvist faldt denne størrelse til et minimum i 1975 på 22 pct. Det vil sige, at de fødende kvinder gennemgående blev yngre. Herefter steg procentandelen af fertilitet efter 30-årsalderen igen. Den er nu oppe omkring 46 pct. Tabel 2.2 viser denne procentandel og den samlede fertilitet for alle årene fra 1901 til 1999.

Tabel 2.2 Samlet fertilitet og procentandel efter 30-årsalderen 1901-1999

År	Samlet fertilitet	Andel efter 30-årsalderen	År	Samlet fertilitet	Andel efter 30-årsalderen	År	Samlet fertilitet	Andel efter 30-årsalderen
1901	4 139	53,1	1934	2 147	42,3	1967	2 350	24,6
1902	4 051	52,9	1935	2 124	41,2	1968	2 117	24,5
1903	3 961	52,6	1936	2 142	40,3	1969	2 000	24,9
1904	3 975	52,8	1937	2 157	39,6	1970	1 950	24,7
1905	3 871	52,1	1938	2 179	39,0	1971	2 044	24,0
1906	3 866	51,7	1939	2 156	38,6	1972	2 029	23,9
1907	3 811	51,5	1940	2 216	37,3	1973	1 917	23,3
1908	3 831	50,2	1941	2 242	37,5	1974	1 897	22,9
1909	3 779	50,1	1942	2 497	38,1	1975	1 919	21,7
1910	3 675	49,8	1943	2 647	38,7	1976	1 747	22,6
1911	3 599	49,8	1944	2 839	38,0	1977	1 660	22,3
1912	3 583	49,6	1945	2 977	37,8	1978	1 669	22,4
1913	3 427	49,2	1946	3 016	39,6	1979	1 602	23,0
1914	3 416	49,0	1947	2 899	38,3	1980	1 546	23,5
1915	3 226	49,2	1948	2 709	36,9	1981	1 437	24,3
1916	3 229	49,0	1949	2 572	34,6	1982	1 428	25,4
1917	3 109	48,6	1950	2 576	33,7	1983	1 377	26,6
1918	3 163	49,1	1951	2 503	32,2	1984	1 400	28,2
1919	2 959	48,7	1952	2 535	31,6	1985	1 447	29,5
1920	3 291	47,3	1953	2 595	31,0	1986	1 480	31,0
1921	3 111	47,3	1954	2 543	30,5	1987	1 496	32,2
1922	2 870	47,3	1955	2 576	29,9	1988	1 560	33,2
1923	2 856	46,7	1956	2 590	29,4	1989	1 621	34,5
1924	2 775	46,8	1957	2 556	28,4	1990	1 668	35,4
1925	2 660	46,4	1958	2 535	27,8	1991	1 683	36,8
1926	2 577	45,9	1959	2 495	27,4	1992	1 765	38,2
1927	2 443	45,3	1960	2 544	27,2	1993	1 749	39,6
1928	2 431	45,2	1961	2 547	26,9	1994	1 806	41,0
1929	2 295	45,2	1962	2 544	26,6	1995	1 807	42,2
1930	2 299	44,1	1963	2 642	26,6	1996	1 747	42,9
1931	2 203	43,3	1964	2 602	26,0	1997	1 752	44,0
1932	2 187	42,9	1965	2 610	26,0	1998	1 724	45,0
1933	2 095	43,0	1966	2 615	25,4	1999	1 735	46,1

Hvis de to størrelser, samlet fertilitet og fertilitetsandel efter 30-årsalderen, sammenholdes i en graf for årene 1901-1999, kan man få et billede som vist i figur 2.3.

Figur 2.3 Samlet fertilitet og procentandel efter 30-årsalderen 1901-1999

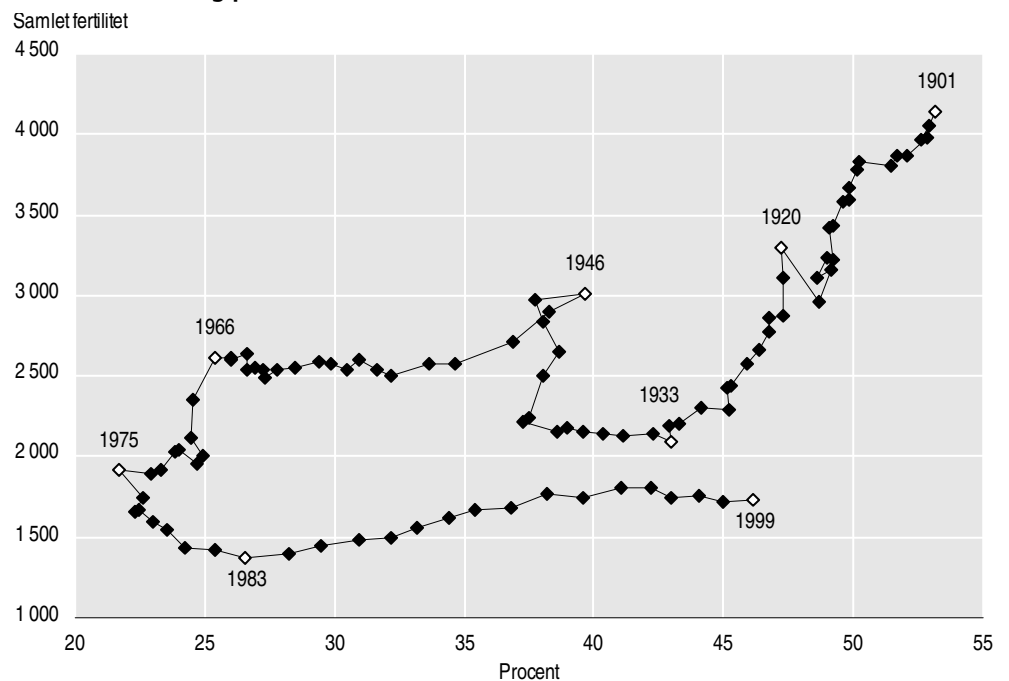

Anm. Tallene til figuren ses i tabel 2.2.

Århundredet indledtes med den højeste samlede fertilitet og de relativt ældste mødre. Ved de efterfølgende årtiers fertilitetsnedgang var det mest de højere aldersklasser, der nedsatte fertiliteten, hvilket gav sig udslag i, at en faldende del af fertilitet fandt sted efter 30-årsalderen. Lige efter afslutningen af første verdenskrig steg fertiliteten ret kraftigt. Men i løbet af et par år vendte den tilbage til udviklingslinien fra før krigen. Under dette forløb var aldersstrukturen nærmest uændret, hvilket ses på den lodret faldende kurve fra 1920 til 1922. I 1930'erne lå fertiliteten ret stabilt på et lavt niveau, lavere end nogensinde tidligere observeret. Selvom fertiliteten i dette årti var nogenlunde konstant, fortsatte aldersforskydningen nedad med faldende andel fertilitet efter 30-årsalderen til følge. Dette viser sig som et næsten vandret liniestykke i figur 2.3 for 1930'erne.

Den kraftige stigning i fertiliteten i 1940'erne var ikke ledsaget nogen større aldersforskydning, men der var dog en mindre tendens til lidt ældre mødre. Både fertiliteten og andelen efter 30-årsalderen vendte efter 1946. I den sidste del af 1940'erne og i 1950 faldt kvindernes alder først hurtigt og senere langsommere, mens fertiliteten først faldt og derefter holdt sig ret konstant 1950'erne igennem på godt 2.500. I midten af 1960'erne blev fertiliteten en smule højere, mens de fødendes alder fortsat faldt en smule. I sidste halvdel af 1960'erne blev nye og effektive præventionsmetoder tilgængelige. Fertiliteten faldt ret kraftigt for både yngre og ældre kvinder, hvilket afspejles i et næsten lodret, nedadgående liniestykke i figuren.

I første halvdel af 1970'erne faldt de fødendes alder fortsat lidt, uden at der skete noget særligt med den samlede fertilitet. Men fra 1975 og frem blev de fødende kvinder ældre. I de sidste 20 år har dette vist sig som en meget stabil og kraftig stigning i fertilitetsandelen efter 30-årsalderen. Andelen for 1999 nåede op på niveauet for årene omkring 1925. Under denne udvikling faldt den samlede fertilitet først til det historisk set laveste niveau, 1.377, i 1983, hvorefter der indtrådte en lille stigning efterfulgt af stabilisering i 1990'erne på omkring 1.750.

## 2.2 Amtsforskelle i fertiliteten

Hidtil har vi kun set på data for landet som helhed. Imidlertid er der en del geografisk variation. I det følgende vil denne variation blive belyst for sidste halvdel af 1990'erne ved gennemsnitlige tal for 1995-1999.

Figur 2.4 Samlet fertilitet og procentandel efter 30-årsalderen for hele landet, amter samt Københavns og Frederiksberg kommuner. Gennemsnit for 1995-1999

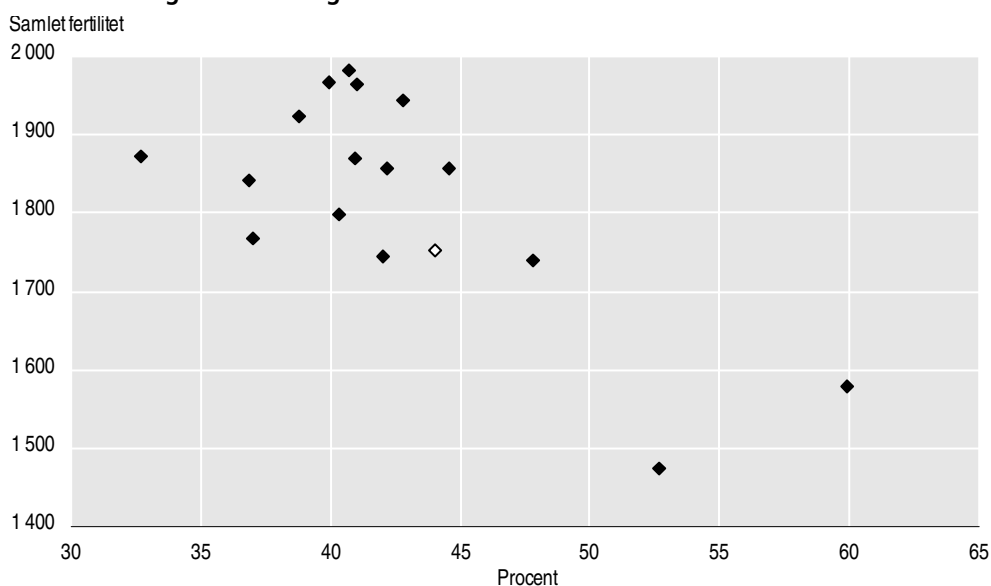

Anm. Den hvide firkant markerer *hele landet*. Tallene til figuren ses i tabel 2.3.

Figur 2.4 viser samlet fertilitet og procentandelen, der vedrører kvinder over 30 år, for alle amter samt Københavns og Frederiksberg kommuner. Hvert område er afsat



som et punkt i et diagram svarende til figur 2.3 blot med et andet udsnit af aksernes værdier. Hele landet er tilføjet som et afvigende punkt. Datamaterialet, der udgøres af gennemsnit for årene 1995-1999, er vist i tabel 2.3.

**Tabel 2.3 Samlet fertilitet og procentandel efter 30-årsalderen for hele landet, amter samt Københavns og Frederiksberg kommuner. Gennemsnit for 1995-1999**

	Samlet fertilitet	Procentandel efter 30-årsalderen	Befolkningen 1. januar 2000
<b>Hele landet</b> .....	<b>1 753</b>	<b>44,0</b>	<b>5 330 020</b>
Københavns Kommune .....	1 474	52,6	495 699
Frederiksberg Kommune .....	1 580	59,9	90 327
Københavns Amt .....	1 856	44,6	613 444
Frederiksberg Amt .....	1 943	42,8	365 306
Roskilde Amt .....	1 856	42,2	231 559
Vestsjællands Amt .....	1 841	36,9	295 086
Storstrøms Amt .....	1 769	37,0	259 106
Bornholms Amt .....	1 872	32,7	44 337
Fyns Amt .....	1 745	42,1	471 974
Sønderjyllands Amt .....	1 922	38,8	253 482
Ribe Amt .....	1 967	39,9	224 345
Vejle Amt .....	1 869	40,9	347 542
Ringkøbing Amt .....	1 963	41,0	272 857
Århus Amt .....	1 740	47,8	637 122
Viborg Amt .....	1 981	40,7	233 681
Nordjyllands Amt .....	1 798	40,4	494 153

Københavns og Frederiksberg kommuner skiller sig kraftigt ud med deres meget lave samlede fertilitet - Københavns Kommune er lavest - og den høje alder for de fødende - i Frederiksberg Kommune er de ældst.

Århus, Fyns og Storstrøms amter har en samlet fertilitet, der cirka er på samme niveau som hele landet. Højest ligger Viborg, Ribe og Ringkøbing amter, der alle har en samlet fertilitet på over 1.950 som gennemsnit for årene 1995-1999.

Bortset fra Københavns og Frederiksberg kommuner er Københavns og Århus amter de eneste områder, der har en højere fertilitetsandel efter 30-årsalderen end hele landet under ét. Det tyder på, at kvinder i store byer føder senere end kvinder i amter, der er mere prægede af landområder. Yngst er de fødende kvinder på Bornholm efterfulgt af Vestsjællands og Storstrøms amter.

## 2.3 Kommunernes fertilitet

Figur 2.4 antyder, at der for amter er en sammenhæng - om end ikke kraftig - mellem høj fertilitet og lav andel af fertiliteten efter 30-årsalderen.

I figur 2.5 er alle kommuner i landet plottet ind i et diagram efter deres samlede fertilitet og andel af fertiliteten efter 30-årsalderen som gennemsnit for 1995-1999. Den bisværmlignende graf bekræfter indtrykket af denne ikke særligt kraftige sammenhæng.

Tallene for alle kommunerne er vist i tabel 2.6, og i tabel 2.4 er anført de 20 højst placerede og de 20 lavest placerede kommuner på begge variable. I begge disse tabeller er indbyggertal pr. 1. januar 2000 også anført.

**Figur 2.5 Samlet fertilitet og procentandel efter 30-årsalderen for alle kommuner. Gennemsnit for 1995-1999**

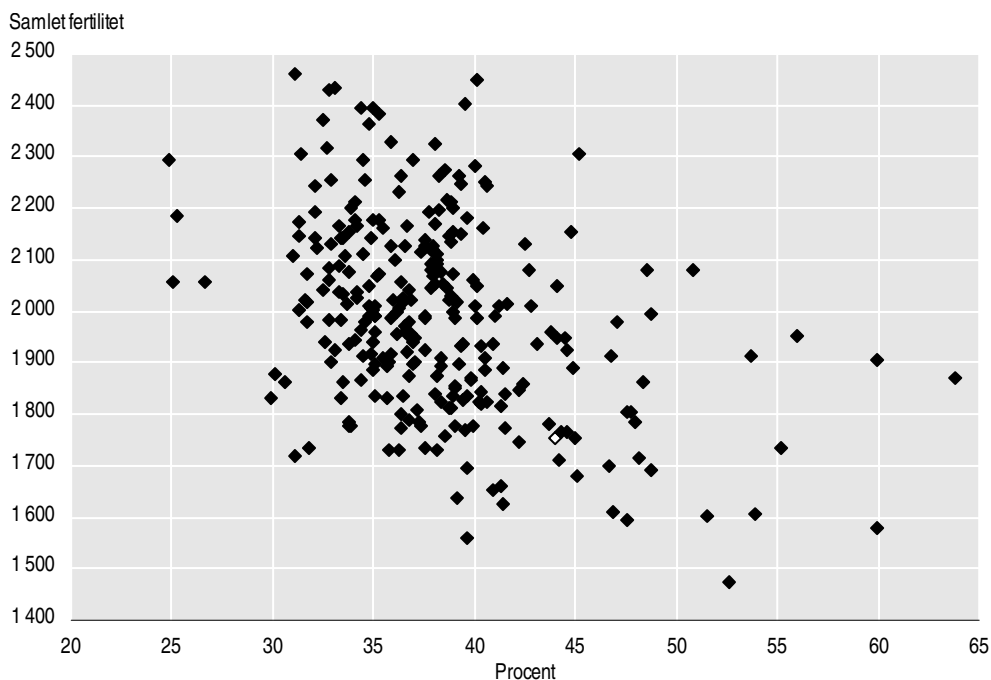

Anm. Den hvide firkant markerer *hele landet*. Tallene til figuren ses i tabel 2.5.

***Kommuner med lav fertilitet er oftest store***

Der er 25 kommuner, der har en lavere samlet fertilitet end landet som helhed, se tabel 2.5. Københavns Kommune ligger lavest på landsplan. Men næstlavest ligger Nykøbing Falster Kommune, der således har lavere samlet fertilitet end Frederiksberg Kommune. Denne gruppe af kommuner er ellers præget af store bykommuner. Alle kommuner med mere end 100.000 indbyggere findes i denne gruppe. De 25 kommuner har i gennemsnit knap 71.700 indbyggere mod 14.150 for de øvrige 250 kommuner.

***Kommuner med høj fertilitet er oftest små og mellemstore***

Det er især blandt de små kommuner, man finder høj fertilitet. Blandt de 20 kommuner, der har højest fertilitet, har kun tre kommuner mere end 10.000 indbyggere, det er Rødning, Farum og Ølgod kommuner. Ud af alle kommuner har 51 pct. mere end 10.000 indbyggere.

***Store kommuner har senere fødsler***

Det er især i de store bykommuner, kvinderne føder relativt sent, dvs. at fertilitetsandelen efter 30-årsalderen er stor. Derfor har et stort flertal af kommunerne, 240 ud af alle landets 275 kommuner, yngre fødende kvinder end landet som helhed, dvs. en relativ lille andel af fertiliteten finder sted efter 30-årsalderen. Der er gennemsnitligt 13.200 indbyggere i disse kommuner, mens de 35 øvrige kommuner, som har senere fødsler, har næsten knap 62.000 indbyggere i gennemsnit. Fertilitetsandelen efter 30-årsalderen har således ligesom den samlede fertilitet en meget stærk sammenhæng med kommunestørrelse: i små kommuner føder kvinderne deres børn tidligere, og de får flere af dem.

I gruppen af de 12 kommuner, der på én gang har lavere samlet fertilitet end hele landet og har højere andel af fertiliteten inden 30-årsalderen. Denne gruppe indeholder alle de helt store bykommuner, det vil sige alle de 5 kommuner, der har mere end 90.000 indbyggere. Derudover indeholder gruppen 6 mellemstore kommuner med 22-54.000 indbyggere - samt Fanø Kommune, der med sine 3.200 indbyggere er landets tredjemindste. I gennemsnit har disse 12 kommuner, inkl. Fanø, 122.550 indbyggere. Dette illustrerer, at sammenhængen mellem på den ene side lav fertilitet og høj alder for fødende, og på den anden side bymæssighed, heller ikke er uden undtagelser.

**Tabel 2.4 De 20 højst og lavest rangerende kommuner med hensyn til samlet fertilitet og procentandel efter 30-årsalderen. Gennemsnit for 1995-1999**

Nr.	Kommunenavn	Samlet fertilitet	Pct.andel efter 30-årsalderen	Befolkningen 1. jan. 2000	Nr.	Kommunenavn	Samlet fertilitet	Pct.andel efter 30-årsalderen	Befolkningen 1. jan. 2000
Rangordnet efter samlet fertilitet					Rangordnet efter fertilitetsandel				
1	Sundsøre	2 462	31	6 659	1	Ravnsborg	2 295	25	5 763
2	Blåbjerg	2 449	40	6 490	2	Sydlangeland	2 056	25	4 288
3	Holsted	2 435	33	7 044	3	Hasle	2 186	25	6 382
4	Trehøje	2 431	33	9 757	4	Holeby	2 057	27	4 202
5	Rødning	2 403	39	10 945	5	Nakskov	1 832	30	15 486
6	Fjends	2 395	34	8 097	6	Korsør	1 877	30	20 330
7	Langå	2 395	35	8 228	7	Allinge-Gudhjem	1 861	31	7 658
8	Sønderhald	2 382	35	8 251	8	Munkebo	2 107	31	5 806
9	Sydals	2 372	32	6 474	9	Skagen	1 719	31	12 691
10	Helle	2 362	35	8 357	10	Sundsøre	2 462	31	6 659
11	Spøttrup	2 331	36	7 918	11	Ryslinge	2 001	31	7 185
12	Gjern	2 327	38	7 579	12	Ullerslev	2 147	31	4 928
13	Nørhald	2 316	33	8 685	13	Otterup	2 173	31	10 820
14	Bredebro	2 306	31	3 819	14	Bredebro	2 306	31	3 819
15	Farum	2 304	45	18 746	15	Jernløse	2 023	32	5 593
16	Vinderup	2 295	37	8 218	16	Stenlille	1 979	32	5 390
17	Ravnsborg	2 295	25	5 763	17	Hals	2 073	32	11 274
18	Sundeved	2 295	35	5 146	18	Rødby	2 017	32	6 843
19	Tjele	2 283	40	8 390	19	Bov	1 733	32	10 262
20	Ølgod	2 274	39	11 445	20	Vamdrup	2 141	32	7 165
...	...	...	...	...	...	...	...	...	...
256	Rønne	1 730	36	15 018	256	Allerød	1 980	47	22 943
257	Kalundborg	1 730	36	19 405	257	Aalborg	1 594	48	161 161
258	Skagen	1 719	31	12 691	258	Silkeborg	1 804	48	52 360
259	Viborg	1 715	48	42 107	259	Gadsaxe	1 805	48	61 867
260	Aabenraa	1 711	44	22 020	260	Holstebro	1 786	48	40 448
261	Vejle	1 699	47	54 136	261	Viborg	1 715	48	42 107
262	Sorø	1 696	40	14 804	262	Lejre	1 863	48	8 497
263	Roskilde	1 693	49	52 572	263	Jelling	2 080	49	5 581
264	Sønderborg	1 679	45	30 011	264	Roskilde	1 693	49	52 572
265	Holbæk	1 662	41	33 864	265	Dragør	1 994	49	12 753
266	Glostrup	1 654	41	20 229	266	Værløse	2 081	51	17 924
267	Vordingborg	1 636	39	20 226	267	Fanø	1 602	51	3 214
268	Næstved	1 624	41	46 536	268	København	1 474	53	495 699
269	Odense	1 611	47	183 912	269	Birkerød	1 913	54	21 186
270	Århus	1 605	54	284 846	270	Århus	1 605	54	284 846
271	Fanø	1 602	51	3 214	271	Lyngby-Taarbæk	1 733	55	50 609
272	Aalborg	1 594	48	161 161	272	Hørsholm	1 952	56	23 648
273	Frederiksberg	1 580	60	90 327	273	Frederiksberg	1 580	60	90 327
274	Nykøbing Falster	1 560	40	25 375	274	Søllerød	1 904	60	31 362
275	København	1 474	53	495 699	275	Gentofte	1 871	64	67 957

**Tabel 2.5 Kommuner grupperet i fire grupper efter samlet fertilitet og procentandel efter 30-årsalderen som gennemsnit for 1991-1995, sammenlignet med hele landet**

	Høj fertilitetsandel efter 30-årsalderen			Lav fertilitetsandel efter 30-årsalderen			Alle kommuner		
	Antal kommuner	Personer i alt 1.1.2000	Gnsntl. indbyggerantal	Antal kommuner	Personer i alt 1.1.2000	Gnsntl. indbyggerantal	Antal kommuner	Personer i alt 1.1.2000	Gnsntl. indbyggerantal
Høj fertilitet	23	698 158	30 355	227	2 840 290	12 512	250	3 538 448	14 154
Lav fertilitet	12	1 470 614	122 551	13	320 859	24 681	25	1 791 473	71 659
Alle kommuner	35	2 168 772	61 965	240	3 161 149	13 171	275	5 329 921	19 382

Anm. Der mangler 99 personer i det samlede folketal, fordi Christiansø er udeladt af disse beregninger.

Tabel 2.6 Samlet fertilitet og procentandel efter 30-årsalderen.  
Gennemsnit for 1995-1999

Kommunenavn	Samlet fertilitet	Pct. andel efter 30-årsalderen	Befolkningen 1. jan. 2000	Kommunenavn	Samlet fertilitet	Pct. andel efter 30-årsalderen	Befolkningen 1. jan. 2000
<b>Hele landet</b> .....	<b>1 753</b>	<b>44</b>	<b>5 330 020</b>	Holbæk .....	1 662	41	33 864
København .....	1 474	53	495 699	Hvidebæk .....	2 193	32	5 489
Frederiksberg .....	1 580	60	90 327	Høng .....	1 918	35	8 239
<b>Københavns Amt</b> .....	<b>1 856</b>	<b>45</b>	<b>613 444</b>	Jernløse .....	2 023	32	5 593
Ballerup .....	1 811	39	45 317	Kalundborg .....	1 730	36	19 405
Brøndby .....	1 941	33	34 354	Korsør .....	1 877	30	20 330
Dragør .....	1 994	49	12 753	Nykøbing-Rørvig .....	1 823	38	7 279
Gentofte .....	1 871	64	67 957	Ringsted .....	1 839	38	29 547
Gladsaxe .....	1 805	48	61 867	Skælskør .....	1 993	35	11 464
Glostrup .....	1 654	41	20 229	Slagelse .....	1 841	40	36 463
Herlev .....	1 820	40	27 365	Sorø .....	1 696	40	14 804
Albertslund .....	1 735	38	29 331	Stenlille .....	1 979	32	5 390
Hvidovre .....	1 834	39	49 270	Svinninge .....	1 807	37	6 408
Høje Taastrup .....	1 924	38	45 948	Tornved .....	2 000	36	8 810
Ledøje-Smørum .....	1 999	39	10 369	Trundholm .....	1 903	33	11 115
Lyngby-Taarbæk .....	1 733	55	50 609	Tølløse .....	1 960	35	9 296
Rødovre .....	1 824	40	36 317	<b>Storstrøms Amt</b> .....	<b>1 769</b>	<b>37</b>	<b>259 106</b>
Søllerød .....	1 904	60	31 362	Fakse .....	1 777	34	12 314
Ishøj .....	1 886	35	21 023	Fladså .....	1 926	33	7 288
Tårnby .....	1 758	39	39 402	Holeby .....	2 057	27	4 202
Vallensbæk .....	1 896	39	12 047	Holmegaard .....	1 940	35	6 930
Værløse .....	2 081	51	17 924	Højreby .....	1 902	36	4 166
<b>Frederiksborg Amt</b> .....	<b>1 943</b>	<b>43</b>	<b>365 306</b>	Langebæk .....	1 836	36	6 181
Allerød .....	1 980	47	22 943	Maribo .....	1 732	38	11 135
Birkerød .....	1 913	54	21 186	Møn .....	2 025	34	11 646
Farum .....	2 304	45	18 746	Nakskov .....	1 832	30	15 486
Fredensborg-Humlebæk .....	1 949	44	19 461	Nykøbing Falster .....	1 560	40	25 375
Frederikssund .....	1 835	40	17 859	Nysted .....	1 897	35	5 429
Frederiksværk .....	1 892	36	20 121	Næstved .....	1 624	41	46 536
Græsted-Gilleleje .....	1 917	36	20 520	Nørre Alslev .....	2 040	32	9 458
Helsingør .....	1 865	40	18 689	Præstø .....	1 869	40	7 323
Helsingør .....	1 846	42	59 492	Ravnsborg .....	2 295	25	5 763
Hillerød .....	1 912	47	36 453	Rudbjerg .....	2 192	38	3 584
Hundested .....	1 786	34	9 462	Rødby .....	2 017	32	6 843
Hørsholm .....	1 952	56	23 648	Rønnede .....	1 855	39	6 814
Jægerspris .....	1 771	36	9 274	Sakskøbing .....	1 813	39	9 338
Karlebo .....	2 145	39	19 761	Stevns .....	1 862	33	11 131
Skibby .....	1 902	37	6 519	Stubbekøbing .....	2 005	36	6 836
Skævinge .....	2 156	39	5 402	Suså .....	2 067	35	8 029
Slangerup .....	2 024	36	8 406	Sydfalster .....	1 831	36	7 073
Stenløse .....	1 937	43	12 951	Vordingborg .....	1 636	39	20 226
Ølstykke .....	1 980	37	14 413	<b>Bornholms Amt</b> .....	<b>1 872</b>	<b>33</b>	<b>44 337</b>
<b>Roskilde Amt</b> .....	<b>1 856</b>	<b>42</b>	<b>231 559</b>	Allinge-Gudhjem .....	1 861	31	7 658
Bramsnæs .....	1 955	36	9 006	Hasle .....	2 186	25	6 382
Greve .....	1 988	39	47 859	Nexø .....	1 833	33	8 558
Gundsø .....	2 013	42	14 550	Rønne .....	1 730	36	15 018
Hvalsø .....	2 081	43	7 472	Aakirkeby .....	2 039	34	6 622
Køge .....	1 776	40	38 820	<b>Fyns Amt</b> .....	<b>1 745</b>	<b>42</b>	<b>471 974</b>
Lejre .....	1 863	48	8 497	Assens .....	1 989	35	10 718
Ramsø .....	1 992	41	9 199	Bogense .....	2 010	35	6 403
Roskilde .....	1 693	49	52 572	Broby .....	2 021	37	6 261
Skovbo .....	1 909	38	13 550	Egebjerg .....	1 802	36	8 791
Solrød .....	2 012	41	19 998	Ejby .....	2 144	33	9 942
Vallø .....	1 777	37	10 036	Faaborg .....	1 840	41	17 364
<b>Vestsjællands Amt</b> .....	<b>1 841</b>	<b>37</b>	<b>295 086</b>	Glamsbjerg .....	1 947	37	5 922
Bjergsted .....	1 914	34	7 791	Gudme .....	1 961	37	6 232
Dianalund .....	1 778	34	7 138	Haarby .....	1 986	36	4 970
Dragsholm .....	1 936	34	13 617	Kerteminde .....	1 891	41	10 846
Fuglebjerg .....	2 165	33	6 554	Langeskov .....	1 964	34	6 203
Gørlev .....	2 021	39	6 124	Marstal .....	2 051	38	3 464
Hashøj .....	2 088	33	6 344	Middelfart .....	1 824	41	19 705
Haslev .....	1 827	39	14 022	Munkebo .....	2 107	31	5 806
				Nyborg .....	1 786	37	18 765
				Nørre Aaby .....	2 199	39	5 327

Tabel 2.6 (fortsat)

**Samlet fertilitet og procentandel efter 30-årsalderen.  
Gennemsnit for 1995-1999**

Kommunenavn	Samlet fertilitet	Pct. andel efter 30-årsalderen	Befolkningen 1. jan. 2000	Kommunenavn	Samlet fertilitet	Pct. andel efter 30-årsalderen	Befolkningen 1. jan. 2000
Odense .....	1 611	47	183 912	Jelling .....	2 080	49	5 581
Otterup .....	2 173	31	10 820	Juelsminde .....	2 020	36	15 084
Ringe .....	1 894	38	11 166	Kolding .....	1 765	45	61 573
Rudkøbing .....	1 836	35	6 859	Lunderskov .....	2 245	41	5 260
Ryslinge .....	2 001	31	7 185	Nørre Snede .....	2 162	35	7 307
Svendborg .....	1 755	45	42 905	Tørring-Uldum .....	2 115	37	12 183
Sydlangeland .....	2 056	25	4 288	Vamdrup .....	2 141	32	7 165
Søndersø .....	1 909	35	11 042	Vejle .....	1 699	47	54 136
Tommerup .....	1 944	34	7 755	<b>Ringkøbing Amt .....</b>	<b>1 963</b>	<b>41</b>	<b>272 857</b>
Tranekær .....	2 063	33	3 499	Aulum-Haderup .....	2 166	34	6 675
Ullerslev .....	2 147	31	4 928	Brande .....	2 051	38	8 779
Vissenbjerg .....	2 048	35	6 155	Egvad .....	2 247	39	9 524
Ærøskøbing .....	2 149	39	3 937	Herning .....	1 764	44	58 016
Ørbæk .....	2 144	34	6 668	Holmsland .....	1 992	35	5 237
Årslev .....	1 938	39	8 787	Holstebro .....	1 786	48	40 448
Aarup .....	2 115	38	5 349	Ikast .....	1 949	37	22 717
<b>Sønderjyllands Amt ...</b>	<b>1 922</b>	<b>39</b>	<b>253 482</b>	Lemvig .....	2 049	44	18 823
Augustenborg .....	2 077	38	6 390	Ringkøbing .....	2 061	40	17 590
Bov .....	1 733	32	10 262	Skjern .....	2 135	39	12 983
Bredebro .....	2 306	31	3 819	Struer .....	2 022	39	19 233
Broager .....	1 956	37	6 236	Thyborøn-Harboøre .....	2 049	40	5 040
Christiansfeld .....	2 067	38	9 414	Thyholm .....	2 253	33	3 687
Gram .....	2 108	34	4 983	Trehøje .....	2 431	33	9 757
Gråsten .....	2 077	34	7 041	Ulfborg-Vemb .....	2 212	39	7 093
Haderslev .....	1 781	44	31 827	Videbæk .....	2 178	35	12 058
Højer .....	2 101	38	3 078	Vinderup .....	2 295	37	8 218
Lundtoft .....	2 128	38	6 223	Åskov .....	2 255	35	6 979
Løgumkloster .....	2 072	35	6 962	<b>Århus Amt .....</b>	<b>1 740</b>	<b>48</b>	<b>637 122</b>
Nordborg .....	1 970	37	14 221	Ebeltoft .....	2 012	43	14 478
Nørre Rangstrup .....	2 211	34	9 751	Galten .....	1 936	41	10 393
Rødning .....	2 403	39	10 945	Gjern .....	2 327	38	7 579
Rødekro .....	2 126	36	11 344	Grenaa .....	1 868	34	18 914
Skærbæk .....	2 122	32	7 584	Hadsten .....	2 094	38	11 512
Sundeved .....	2 295	35	5 146	Hammel .....	1 987	40	10 424
Sydals .....	2 372	32	6 474	Hinnerup .....	2 129	42	11 068
Sønderborg .....	1 679	45	30 011	Hørning .....	2 180	40	8 217
Tinglev .....	2 132	33	10 267	Langå .....	2 395	35	8 228
Tønder .....	1 774	42	12 706	Mariager .....	1 991	38	8 264
Vojens .....	2 033	33	16 778	Midtdjurs .....	2 041	37	7 752
Aabenraa .....	1 711	44	22 020	Nørhald .....	2 316	33	8 685
<b>Ribe Amt .....</b>	<b>1 967</b>	<b>40</b>	<b>224 345</b>	Nørre Djurs .....	2 004	35	7 874
Billund .....	1 860	42	8 647	Odder .....	1 932	40	19 901
Blåbjerg .....	2 449	40	6 490	Purhus .....	2 233	36	8 577
Blåvandshuk .....	1 887	41	4 200	Randers .....	1 747	42	61 983
Bramming .....	2 160	40	13 528	Rosenholm .....	2 253	41	10 170
Brørup .....	2 111	34	6 439	Rougsø .....	2 178	35	8 240
Esbjerg .....	1 817	41	82 949	Ry .....	1 960	44	10 547
Fanø .....	1 602	51	3 214	Rønde .....	2 156	45	6 644
Grindsted .....	2 142	35	17 386	Samsø .....	2 016	39	4 233
Helle .....	2 362	35	8 357	Silkeborg .....	1 804	48	52 360
Holsted .....	2 435	33	7 044	Skanderborg .....	1 949	44	21 066
Ribe .....	1 852	39	18 112	Sønderhald .....	2 382	35	8 251
Varde .....	1 925	45	19 977	Them .....	2 264	36	6 916
Vejle .....	2 100	36	16 557	Århus .....	1 605	54	284 846
Ølgod .....	2 274	39	11 445	<b>Viborg Amt .....</b>	<b>1 981</b>	<b>41</b>	<b>233 681</b>
<b>Vejle Amt .....</b>	<b>1 869</b>	<b>41</b>	<b>347 542</b>	Bjerringbro .....	2 112	38	13 901
Brædstrup .....	2 080	38	8 494	Fjends .....	2 395	34	8 097
Børkop .....	1 988	38	10 889	Hanstholm .....	1 875	37	6 001
Egtved .....	2 263	38	14 943	Hvorslev .....	2 262	39	6 742
Fredericia .....	1 873	38	48 066	Karup .....	1 981	33	6 647
Gedved .....	1 934	39	9 790	Kjellerup .....	2 217	39	13 715
Give .....	2 178	34	14 109	Morsø .....	2 028	39	22 989
Hedensted .....	2 093	38	16 159	Møldrup .....	1 920	37	7 578
Horsens .....	1 769	40	56 803	Sallingsund .....	2 156	34	6 186

Tabel 2.6 (fortsat)

**Samlet fertilitet og procentandel efter 30-årsalderen.  
Gennemsnit for 1995-1999**

Kommunenavn	Samlet fertilitet	Pct. andel efter 30-årsalderen	Befolkningen 1. jan. 2000	Kommunenavn	Samlet fertilitet	Pct. andel efter 30-årsalderen	Befolkningen 1. jan. 2000
Skive .....	1 890	45	27 968	Hirtshals .....	1 981	33	14 570
Spøttrup .....	2 331	36	7 918	Hjørring .....	1 776	39	35 493
Sundsøre .....	2 462	31	6 659	Hobro .....	2 010	40	15 211
Sydthy .....	2 198	38	11 608	Læsø .....	2 200	34	2 293
Thisted .....	1 911	41	29 499	Løgstør .....	2 056	36	10 745
Tjele .....	2 283	40	8 390	Løkken-Vrå .....	2 167	37	8 951
Viborg .....	1 715	48	42 107	Nibe .....	2 127	38	7 897
Aalestrup .....	2 120	38	7 676	Nørager .....	2 127	37	5 477
<b>Nordjyllands Amt .....</b>	<b>1 798</b>	<b>40</b>	<b>494 153</b>	Pandrup .....	2 014	34	10 768
Arden .....	2 137	38	8 428	Sejfflod .....	2 023	36	9 144
Brovst .....	1 979	35	8 475	Sindal .....	2 242	32	9 465
Brønderslev .....	1 939	37	20 089	Skagen .....	1 719	31	12 691
Dronninglund .....	2 008	35	15 160	Skørping .....	2 072	39	9 755
Farsø .....	2 044	38	8 112	Støvring .....	2 046	39	12 448
Fjerritslev .....	2 168	38	8 490	Sæby .....	2 084	33	18 205
Frederikshavn .....	1 788	37	34 853	Aabybro .....	2 038	33	11 039
Hadsund .....	1 899	37	10 787	Aalborg .....	1 594	48	161 161
Hals .....	2 073	32	11 274	Aars .....	2 009	35	13 172

### 3. Befolkningsstatistikens grundbegreber og kilder

Den befolkning, hvis størrelse, sammensætning og bevægelser søges belyst i dette hæfte, består (bortset fra de tabeller, der vedrører asylansøgninger) af samtlige personer med *bopæl* i Danmark. Derfor sker afgrænsningen af de forskellige grundbegreber - den samlede befolkning, fødsler og dødsfald mv. - på grundlag af personernes bopæl, jævnfør de følgende afsnit.

Det bopælsbegreb, der benyttes i befolkningsstatistikken, er det samme, som folkeregistre anvender. Begrebet er omtalt i lov om folkeregistrering (lov nr. 239 af 10. juni 1968), hvor dets indhold dog ikke er fastlagt. Indenrigsministeriet har i 1993 udgivet et hæfte: »Vejledning om folkeregistrering«. Heri anføres følgende definition: »Bopælen defineres som det sted (bolig), hvor man regelmæssigt sover, når man ikke er midlertidigt fraværende på grund af ferie, forretningsrejse, sygdom eller lignende, og hvor man har sine ejendele«.

Vejledningen opregner tillige retningslinier vedrørende afgørelsen af en lang række tvivlstilfælde, fx personer med flere boliger, værnepligtige, fængslede, sømænd, tilflyttede fra udlandet og personer, som tager længerevarende ophold andetsteds på grund af arbejdsforhold.

I nogle af opgørelserne i nærværende hæfte anvendes en geografisk inddeling i kommuner eller amter. Disse inddelinger er i alle tilfælde foretaget efter personernes bopæl på opgørelsestidspunktet eller, for bevægelsesstatistikken, på hændelsestidspunktet.

#### 3.1 Fødsler

Et svangerskab kan afsluttes med en abort eller en *fødsel*.

Et svangerskab, der afsluttes inden den 29. uge, uden at fosteret viser tydelige tegn på liv (ånder, skriger eller græder) betegnes som en abort. Alle andre svangerskabsafslutninger betegnes som fødsler.

Ved en fødsel kan komme ét eller flere børn (fødte) til verden.

For de fødtes vedkommende sondres mellem levendefødte og dødfødte. Statistikens kildemateriale vil nedenfor blive beskrevet for hver af disse to kategorier. Hovedparten af fødselsstatistikken beskæftiger sig udelukkende med begrebet levendefødte, som er det, der har betydning for befolkningens størrelse.

En levendefødt defineres som et barn, der kommer til verden med tydelige tegn på liv, dvs. ånder, skriger eller græder.

Fødselsstatistikken tilstræber at belyse fertiliteten, dvs. fødslerne, for kvinder bosat i Danmark.

Nogle få af disse kvinders fødsler sker under midlertidigt ophold uden for landets grænser. Det er ikke muligt at indsamle oplysninger om disse fødsler, med mindre de indtræffer i Grønland.

Statistikken over *levendefødte* omfatter derfor kun levendefødte børn født i Danmark eller Grønland af mødre, der har bopæl i Danmark.

Statistikken over levendefødte bygger på Danmarks Statistiks medicinske fødsels- og dødsfaldsstatistikregister, som er baseret på oplysninger fra det centrale personregister (CPR) suppleret med oplysninger fra fødselsanmeldelserne (til og med 1996) eller Landspatientregisteret (fra og med 1997).

For hvert levendefødt barn udfærdiger jordemoderen en anmeldelse. De civile oplysninger afleveres til præsten i moderens bopælssogn (i Sønderjylland dog til personregisterføreren i moderens bopælskommune). Samtidig har forældrene til barnet pligt til at anmelde fødslen samme sted.

Præsten (personregisterføreren) anmelder fødslen til folkeregistret i moderens bopælskommune ved anvendelse af en særlig CPR-fødselsblanket. I folkeregistret kompletteres blanketten, hvorefter der sker en indberetning til CPR.

Inden det levendefødte barn kan indføres i CPR, tildeles det et personnummer.

Efterfølgende går en returnering indeholdende personnummer til præst og forældre.

De medicinske oplysninger i forbindelse med fødslen registreres i Landspatientregisteret, hvorfra Sundhedsstyrelsen udtrækker og bearbejder oplysningerne. I bearbejdningen kombineres CPR's og Landspatientregisterets oplysninger om hvert enkelt levendefødt barn. Danmarks Statistik modtager de bearbejdede oplysninger fra Sundhedsstyrelsen og udarbejder på dette grundlag den årlige fødselsstatistik. Oplysninger om hjemmefødsler registreres ikke i Landspatientregisteret, men jordemoderen udfylder en fødselsanmeldelse med de medicinske oplysninger, og disse anmeldelser indsendes til Sundhedsstyrelsen, som bearbejder dem.

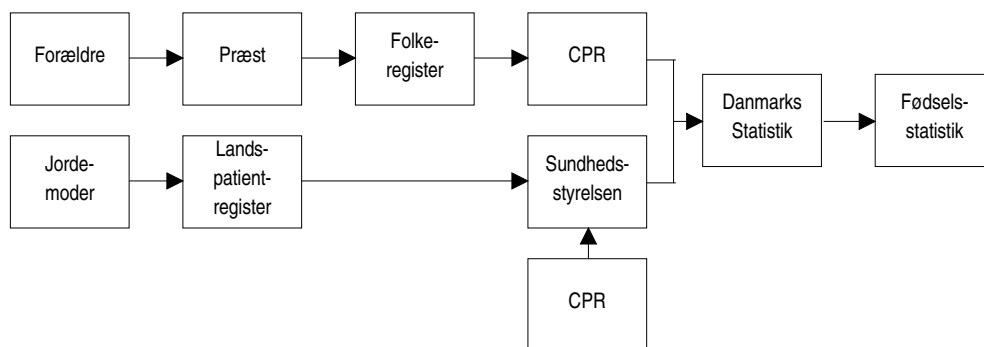

Indberetningssystemet er skematisk gengivet i ovenstående diagram.

En dødfødt barn defineres som et barn, der kommer til verden uden tydelige tegn på liv (dvs. uden at ånde, skribe eller græde) efter afslutningen af svangerskabets 28. uge.

Statistikken over *dødfødte* dækker dødfødsler i Danmark af mødre med bopæl i Danmark.

Dødfødte skal ikke optages i folkeregistret eller CPR, og grundlaget for statistikken er derfor alene Landspatientregisterets oplysninger om dødfødte kombineret med dødsattester for dødfødte, udfærdiget af læger.

Oplysningerne går til Sundhedsstyrelsen, som bearbejder oplysningerne og sender dem til Danmarks Statistik.

### 3.2 Legale aborter

Abortstatistikken omfatter fremkaldte, legale aborter (*abortus provocatus legalis*), foretaget på kvinder med bopæl i Danmark.

Et legalt abortindgreb vil sige et indgreb, der foretages i henhold til lov om svangerskabsafbrydelse. I 1973 indførtes ved lov en bestemmelse om, at enhver kvinde med bopæl her i landet har ret til at få svangerskabet afbrudt inden udløbet af 12. svangerskabsuge.



Grundlaget for statistikken er oplysninger i Landspatientregisteret. Den statistiske bearbejdelse foretages af Sundhedsstyrelsen.

### 3.3 Dødsfald

Statistikken over døde omfatter alle dødsfald blandt personer med bopæl i Danmark, uanset om dødsfaldet indtræffer i Danmark eller i udlandet.

Statistikens grundlag er Danmarks Statistiks medicinske fødsels- og dødsfaldsstatistikregister, som modtager oplysninger fra CPR om dødsfald, suppleret med oplysninger om dødsårsag fra de originale dødsattester.

Ved alle dødsfald, der indtræffer i Danmark, udstedes en dødsattest (af en læge). Den afdødes pårørende anmelder dødsfaldet og afleverer den del af dødsattesten, som indeholder de civile oplysninger, til præsten i det sogn, hvor afdøde havde bopæl. Havde afdøde bopæl uden for de sønderjyske landsdele, indføres dødsfaldet i kirkebogen. Havde afdøde derimod bopæl i de sønderjyske landsdele, sker der ingen registrering i kirkebogen, idet dødsattesten videresendes til personregisterføreren i den kommune, hvor afdøde havde bopæl.

Præsten (i Sønderjylland personregisterføreren) anmelder dødsfaldet til folkeregistret i afdødes bopælskommune; herfra sker indberetning til CPR. Et eksemplar af dødsattestens civile og medicinske del sendes til Sundhedsstyrelsen, som bearbejder materialet. CPR's oplysninger om dødsfald kombineres med attestens oplysninger for hvert enkelt dødsfald. Det færdigbearbejdede materiale sendes til Danmarks Statistik, som udarbejder den årlige statistik over dødsfald.

Indberetningssystemets hovedtræk fra og med 1997 ses i nedenstående oversigtsdiagram.

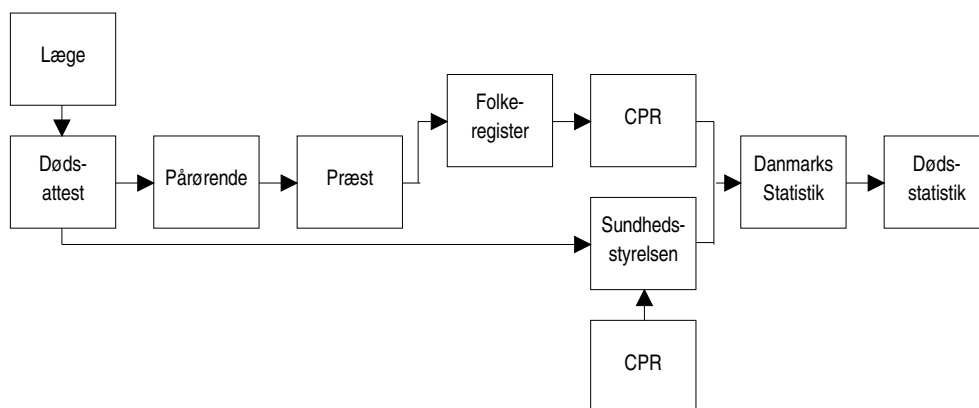

Der foreligger ikke dansk dødsattest for personer bosat i Danmark, som dør i udlandet - i 1997 i alt 292 personer - men disse personer indgår som omtalt i statistikken. CPR modtager oplysning om disse dødsfald via de kommunale folkeregistre. Oplysning om dødsårsag foreligger ikke for de omtalte dødsfald.

### 3.4 Vielser

I vielsesstatistikken anvendes to forskellige begreber, nemlig dels antal vielser, dels antal viede personer (henholdsvis mænd og kvinder).

Ved opgørelsen heraf er anvendt følgende definitioner:

Antal vielser omfatter de vielser, hvor begge ægtefæller har bopæl i Danmark, såvel som de vielser, hvor kun den ene ægtefælle (enten manden eller kvinden) har bopæl i Danmark.

Antal viede personer er antal viede mænd, henholdsvis kvinder, med bopæl i Danmark.

Til belysning heraf vises i følgende oversigt det samlede antal for 1999, opgjort med udgangspunkt i henholdsvis antal mænd og kvinder:

### Viede 1999

Mænd	Kvinder		I alt
	Bopæl i Danmark	Bopæl i udlandet	
I alt .....	34 671	768	35 439
Bopæl i Danmark .....	33 836	768	34 604
Bopæl i udlandet .....	835	.	835

Grundlaget for statistikken over vielser er Danmarks Statistiks befolkningsstatistikregister, som modtager oplysninger fra CPR om hver enkelt viet person med bopæl i Danmark.

Oplysning om indgåelse af ægteskab indberettes af præsten eller det kommunale vielseskontor til folkeregistret i kvindens bopælskommune, dog hvis kvinden har bopæl i udlandet til mandens bopælskommune. Folkeregistret indrapporterer herefter vielsen til CPR.

På basis af oplysningerne fra CPR foretages i Danmarks Statistik en edb-mæssig behandling, hvis formål er at kombinere oplysningerne om de to personer i hver enkelt vielse.

Vedrørende registrerede partnerskaber, se afsnit 3.6.

### 3.5 Opløste ægteskaber

I statistikken over *skilsmisser* anvendes to forskellige begreber, nemlig dels antal skilsmisser, dels antal fraskilte personer (henholdsvis mænd og kvinder).

Ved opgørelsen heraf er anvendt følgende definitioner:

Antal skilsmisser omfatter de skilsmisser, hvor begge parter har bopæl i Danmark, såvel som de skilsmisser, hvor kun den ene af parterne (enten manden eller kvinden) har bopæl i Danmark.

Antal fraskilte personer er antal fraskilte mænd, henholdsvis kvinder, med bopæl i Danmark.

Til belysning heraf vises i følgende oversigt det samlede antal for 1999, opgjort med udgangspunkt i henholdsvis antal mænd og kvinder:

### Skilte 1999

Mænd	Kvinder		I alt
	Bopæl i Danmark	Bopæl i udlandet	
I alt .....	13 368	169	13 537
Bopæl i Danmark .....	13 116	169	13 285
Bopæl i udlandet .....	252	.	252

Grundlaget for statistikken over skilsmisser er Danmarks Statistiks befolkningsstatistikregister, som modtager oplysninger fra CPR om hver enkelt fraskilt person med bopæl i Danmark.

Oplysning om skilsmisse indberettes af domstolene eller statsamterne (i København Overpræsidiat) til folkeregistret i kvindens bopælskommune, dog hvis kvinden har bopæl i udlandet til mandens bopælskommune. Folkeregistret indrapporterer herefter skilsmissen til CPR.

På basis af oplysningerne fra CPR foretages i Danmarks Statistik en edb-mæssig behandling, hvis formål er at kombinere oplysningerne om de to personer i hver enkelt skilsmisse.

Statistikken over *overlevende ægtefæller* omfatter alle personer med bopæl i Danmark, der overgår til enkestand som følge af ægtefællens død. Som gifte regnes også ægtefæller, der har levet faktisk adskilt - eller var separeret.

Statistikken er baseret på Danmarks Statistiks befolkningsstatistikregister, som bygger på oplysninger fra CPR.

### 3.6 Registrerede partnerskaber

Lov om registreret partnerskab trådte i kraft den 1. oktober 1989. Loven giver mulighed for, at to personer af samme køn indgår i et ægteskabslignende forhold med næsten samme retsvirkninger, som gælder for ægteskaber. Som noget nyt har det fra 1. juli 1999 også været muligt for registrerede partnere, at adoptere partnerens børn.

I tabellen, hvor befolkningen er fordelt efter civilstand, er de tre civilstandstyper registreret partnerskab, opløst partnerskab (svarende til fraskilte) og længstlevende (svarende til enkestand) ikke vist særskilt, men de indgår i totalen. Opgørelsen over disse tre civilstandsgrupper kan ses i tabelafsnittet om registrerede partnerskaber.

Statistikken bygger på samme kilder, som for den samlede befolkning, jf. afsnit 3.10.

### 3.7 Indenlandske flytninger

Statistikken over *indenlandske flytninger* omfatter alle personer, der skifter bopæl. I en del af tabellerne er kun medtaget flytninger mellem amter.

Kilde til statistikken er Danmarks Statistiks befolkningsstatistikregister, som modtager oplysninger fra CPR om alle bopælsændringer.

Personer, der flytter, skal indsende en flytningsanmeldelse til folkeregistret. Ved flytning til en anden kommune, skal flytningsanmeldelsen sendes til folkeregistret i den nye bopælskommune. Herfra indberettes ændringen til CPR.

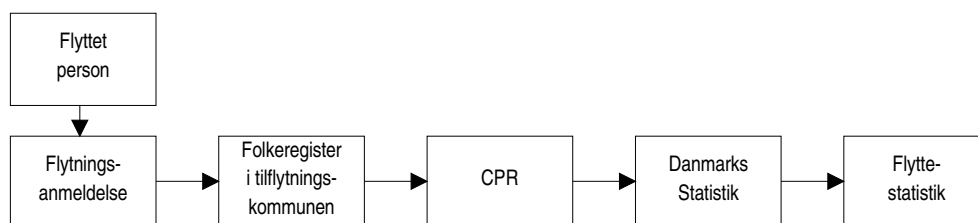

Enheden i hovedparten af tabellerne er én flytning for én person. En person som flytter flere gange i løbet af en periode, indgår flere gange i statistikken. Enheden i enkelte tabeller er dog personer opgjort efter antal gange, de er flyttet.

### 3.8 Husstandsflytninger

I tabellerne vedrørende husstandsflytninger er det ikke hændelserne i form af flytninger, der danner datagrundlaget, men derimod en sammenligning af adresserne for befolkningen i to på hinanden følgende befolkningsopgørelser. Det vil sige, at udgangspunktet for kvartalernes husstands*fra*flytninger er samtlige personer og disses bopæl i Danmark ved *begyndelsen* af kvartalene og udgangspunktet for husstands*stil*flytninger er samtlige personer og disses bopæl i Danmark ved *slutningen* af kvartalene.

Ved at sammenligne personkredsen på de enkelte adresser i begyndelsen og slutningen af kvartalet kan samtlige husstande, der berøres af flytning i kvartalet, udskilles.

En husstand kan således være flyttet maksimalt 4 gange i de årsopgjorte tabeller. Personkredsen, som flytter, kan dog variere for de enkelte kvartaler - fx ved at husstanden flytter helt i 1. kvartal og delvist i et efterfølgende kvartal.

Oplysningen om husstandstype for et kvartals tilflyttede husstande er opgjort ultimo kvartalet, dvs. efter tilflytningen. Oplysningen om husstandstype for et kvartals fraflyttede husstande er opgjort primo kvartalet, dvs. før fraflytningen.

### 3.9 Udenlandske vandring

Statistikken over *indvandrede* omfatter nordiske statsborgere, som tager fast ophold i Danmark, samt ikke-nordiske statsborgere, som får opholdstilladelse for mere end tre måneder. Flytninger til Danmark fra Færøerne og Grønland medregnes.

Statistikken over *udvandrede* omfatter personer, der rejser til udlandet og opgiver deres bopæl her i landet. Desuden medregnes flytninger fra Danmark til Færøerne og Grønland.

Kilde til statistikken er Danmarks Statistiks befolkningsstatistikregister, som modtager oplysninger om ind- og udvandrede fra CPR.

Personer, der indvandrer eller udvandrer, skal give meddelelse herom til folkeregistret i den danske bopælskommune, som indberetter til CPR.

For udvandringsstatistikens vedkommende giver kildematerialets beskaffenhed anledning til et særligt kvalitetsproblem, idet der ikke altid vil være stærke incitament for en udvandrede til at melde flytningen til folkeregistret; først når en offentlig myndighed senere forsøger at komme i kontakt med vedkommende, vil det da blive opdaget, at han ikke længere findes på bopælen. I sådanne tilfælde skal folkeregistret i henhold til reglerne iværksætte en grundig eftersøgning, om nødvendigt med politiets hjælp, for at fastslå personens opholdssted. Hvis opholdsstedet ikke kan findes, må personen meldes *forsvundet* i stedet for udvandret.

Når en forsvunden person genfindes, skal folkeregistret indrapportere personen som *genfunden* i stedet for indvandret.

For udenlandske statsborgere gælder dog den praksis, at forsvundne og genfundne personer medtages i statistikken over henholdsvis udvandrede og indvandrede. Baggrunden herfor er, at det må antages at udlændinge, der meldes forsvundne, oftest er udvandrede, og tilsvarende at genfundne udlændinge er indvandret igen.

I forbindelse med sammenligninger med andre landes opgørelser over udenlandske vandring udarbejdes en statistik over *varige vandring*, dvs. en vandringsstatistik, der følger FN's retningslinier for vandringsopgørelser: »Long term migrations«. FN definerer en »long term migrations« som ind/udvandring, hvor personer forventer at opholde sig mindst 1 år i ind/udvandringslandet. Baseret på datomarkeringer i vandringsoplysningerne fra CPR og den almindelige vandringsstatistik er det muligt

at se bort fra modsatrettede vandringer, der finder sted inden for 1 år. Dvs. at ind/udvandrere, der vender tilbage inden for ét år, ikke medtages i statistikken over varige vandringer. Denne statistik giver et mere korrekt billede af virkeligheden end opgørelser, der baseres på en forventet varighed, men kan til gengæld først udarbejdes mindst 1 år efter vandringsårets udløb.

### 3.10 Hele befolkningen

Statistikken over *befolkningen* ved årets begyndelse og slutning omfatter alle personer med bopæl i Danmark. Statistikens grundlag er Danmarks Statistiks befolkningsstatistikregister, som modtager oplysninger fra CPR.

### 3.11 Husstande og familier

Opgørelser af familier og husstande er baseret på Danmarks Statistiks befolkningsstatistikregister, som årligt modtager oplysninger fra CPR pr. den 1. januar.

Husstande afgrænses ved hjælp af adresseoplysninger. En *husstand* omfatter således samtlige personer på en adresse uanset relationerne imellem dem. Der kan indgå flere familier i én husstand.

Inden for hver husstand afgrænses familierne ved kombineret brug af personernes CPR-numre (herunder køn og alder), civilstandsoplysninger og forældrehenvisningsnumre, der for hver enkelt person angiver CPR-numrene på forældrene.

En *familie* kan bestå af en *enlig* med eller uden børn, af et *par* med eller uden børn, eller af et *ikke-hjemmeboende barn*. Som *børn* regnes personer, der ikke er fyldt 18 år, som ikke selv har børn, aldrig har været gift og ikke indgår i et par (se nedenfor). Alle andre personer er *voksne*, og de er enten enlige, eller de indgår i et par af en af de fire partyper, familiedefinitionen opererer med.

De fire partyper er: *ægtepar*, *registrerede partnerskaber*, *samlevende par* og *samboende par*. Samlevende par har (foruden eventuelle særbørn) fællesbørn, der er hjemmeboende eller har været det i begyndelsen af 1990 eller ved et senere årsskifte. Et samboende par har ingen fællesbørn, der opfylder dette krav. Det er endvidere en betingelse for at blive regnet for samboende par, at parterne er af hvert sit køn, ikke søskende, har en aldersforskel på mindre end 15 år, og at der ikke på samme adresse bor andre enlige voksne eller ikke-hjemmeboende personer på 16 eller 17 år. En samboende person kan være ned til 16 år.

Det skal bemærkes, at aldersgrænsen for hjemmeboende børn er 18 år. En hjemmeboende person over denne alder udgør sin egen familie; men hvis forældrene ikke er gift, vil denne person, uanset alder, medføre, at forældrene regnes for et samlevende par.

### 3.12 Udenlandske statsborgere

Opgørelser af antal *udenlandske statsborgere* med bopæl i Danmark er optaget i et særligt tabelafsnit. Statistikken bygger på de samme kilder, som for den samlede befolkning, jf. afsnit 3.10.

Som udenlandske statsborgere regnes de personer som står opført i CPR med udenlandsk statsborgerskab. I de tilfælde hvor en person har dobbelt statsborgerskab vælges der i CPR ét. Hvis ét af statsborgerskaberne er dansk, vælges altid dette.

### 3.13 Naturalisationer

Naturalisationer skal forstås som alle former for erhvervelse af dansk statsborgerskab eller indfødsret.

Naturalisation skal ske ved lov. Der skal søges om naturalisation, og om den bevilges afhænger af et skøn i hvert tilfælde. I praksis opstilles dog visse almindelige betingelser med hensyn til varigheden af den pågældendes lovlige ophold her i landet. Normalt skal opholdet have været uafbrudt i 7 år, dog kun 2 år for statsborgere fra andre nordiske lande, og 4 år for ansøgere, der i mindst 3 år har været gift med en dansk statsborger.

Erhvervelse af dansk indfødsret kan også ske på andre måder fx ved erklæring eller adoption. For nærmere oplysninger henvises til loven om indfødsret.

### 3.14 Flygtninge

Som flygtninge regnes de personer, som bevilges opholdstilladelse med henvisning til de paragraffer i Udlændingeloven, som vedrører flygtninge. Til flygtninge regnes i statistikken også personer, som har fået opholdstilladelse af humanitære grunde, samt uledsagede børn.

Grundlaget for statistikken over givne opholdstilladelser til flygtninge er oplysninger fra Udlændingestyrelsen.

### 3.15 Indvandrere og efterkommere

Indvandrere og efterkommere er to begreber, som er indført for bedre at kunne belyse den del af befolkningen, som har udenlandsk baggrund, inklusive de personer, som har skiftet statsborgerskab og nu er danske statsborgere. Begreberne blev første gang brugt i publikationen *Indvandrere og deres efterkommere i Danmark* (Statistiske Undersøgelser nr. 43) udgivet af Danmarks Statistik i 1991.

Indvandrere defineres som personer født i udlandet, hvis forældre begge er udenlandske statsborgere eller født i udlandet.

Efterkommere er personer født i Danmark af forældre, hvoraf ingen af dem er dansk statsborger født i Danmark.

Grundlaget for statistikken er oplysninger i Danmarks Statistiks befolkningsstatistikregister. Mere detaljeret definition af begreberne og beskrivelse af datamaterialet findes i Statistiske Undersøgelser nr. 43.

### 3.16 Asylansøgninger

En asylansøger er en person, som søger om opholdstilladelse med henvisning til de paragraffer i Udlændingeloven, som vedrører flygtninge, og hvis sag endnu ikke er endeligt afsluttet.

Asylansøgere er ikke tilmeldt folkeregistret (med mindre de har opholdstilladelse på andet grundlag, fx som familiesammenførte) og indgår derfor ikke i statistikken over befolkningen i Danmark.

En asylansøgning er en hændelse, dvs. at en person, som søger om asyl mere end en gang i løbet af en periode, indgår flere gange i statistikken.

Spontane asylansøgninger omfatter personer, som befinder sig her i landet efter en legal eller illegal indrejse, og som søger om asyl her.

Der forekommer også asylansøgninger fra personer, som opholder sig i udlandet, men disse ansøgninger indgår ikke i denne publikation, da meget få af disse ansøgninger fører til, at personen kommer her til landet.

Grundlaget for statistikken om asylansøgninger er oplysninger fra Udlændingestyrelsen.

### 3.17 Befolkningsregnskaber

Opgørelsen af såvel den samlede befolkning som de bevægelser, der har betydning for befolkningens størrelse og sammensætning, er som nævnt baseret på Danmarks Statistiks befolkningsstatistikregister, som modtager oplysninger fra CPR. Endvidere er der i videst muligt omfang anvendt ensartede opgørelsesprincipper. Hensigten hermed har været at danne et statistiksystem, hvis dele er indbyrdes sammenlignelige og konsistente.

Når man fx ønsker at give udtryk for dødsrisikoen for befolkningen eller for bestemte dele af befolkningen, er det betydningsfuldt, at dødstallene og befolkningstallene er sammenlignelige.

For enhver befolkningsgruppe gælder det, at befolkningen ved årets slutning er lig med befolkningen ved årets begyndelse plus tilgangen minus afgang i årets løb. For den samlede befolkning udgøres tilgangen af levendefødte og indvandrede, afgang af døde og udvandrede. Opstilles et sådant befolkningsregnskab for bestemte dele af befolkningen, kommer andre til- og afgangarter ind; således kan en bestemt kommunes befolkning tillige forøges eller formindskes på grund af tilflytninger eller fraflytninger.

I tabel 116 og 117 er for forskellige befolkningsgrupper opstillet befolkningsregnskaber. Det har været nødvendigt i disse regnskaber at indføre en korrektionspost for at få regnskabet til at stemme. Korrektionerne kan skyldes fejlregistreringer og de mindre opgørelsesmæssige uoverensstemmelser, der består mellem de forskellige dele af statistikken. Desuden omfatter korrektionsposten danske statsborgere, der meldes forsvundne eller genfundne, jævnfør omtalen under de udenlandske vandringer.

### 3.18 Adoptioner

Opgørelsen over *adoptioner* omfatter børn - danske og udenlandske - som er blevet adopteret ved bevilling fra danske myndigheder. Adoptionerne kan være familie- eller ikke-familieadoptioner. Ved familieadoptioner forstås adoptioner, hvor den ene ægtefælle adopterer den anden ægtefælles barn, medens ikke-familieadoptioner vedrører alle andre former for adoptioner, herunder adoptioner, hvor de biologiske forældre ikke kender adoptivforældrene (anonyme adoptioner) samt adoptioner hvor der eksisterer et slægtsforhold mellem adoptanterne og adopterede.

Ifølge adoptionsloven kan bevilling til adoption kun meddeles personer, som er fyldt 25 år. Når særlige grunde taler derfor, kan bevilling dog meddeles personer på ned til 18 år.

Grundlaget for opgørelsen over adoptioner er Danmarks Statistiks befolkningsstatistikregister. Dette register indeholder oplysninger fra det centrale personregister (CPR), som gennem folkeregistrene har fået indberetning fra de bevilgende myndigheder (i København Overpræsidiets - i det øvrige land amterne).

### 3.19 Befolkningsprognoser

Beregningen af den fremtidige befolknings størrelse og sammensætning bygger på begreber fra befolkningsstatistikken, idet den faktiske befolkning pr. 1. januar 2000 fremskrives inden for rammerne af en demografisk definition:

$$\begin{array}{rcl}
 & & \text{Befolkning ved årets begyndelse} \\
 + & & \text{Årets levendefødte} \\
 - & & \text{Årets døde} \\
 + & & \text{Årets nettoindvandring} \\
 \hline
 = & & \text{Befolkning ved årets slutning}
 \end{array}$$

Prognosen viser, hvordan befolkningsudviklingen vil forløbe under en række forudsætninger vedrørende fertilitet, dødelighed og nettoindvandring. Forudsætningerne er således også baseret på begreber fra befolkningsstatistikken.

*Befolkningen*, der beskrives i prognosen, vedrører personer med bopæl i Danmark (jf. afsnit 3.10). Prognosen tager udgangspunkt i den faktiske befolkning pr. 1. januar 2000 opdelt på køn og alder.

Det indebærer, at den befolkning, der fremskrives, er opdelt på køn og alder, men ikke efter andre traditionelle demografiske klassifikationer som f.eks. civilstand eller statsborgerskab. Det samme gælder for befolkningens bevægelser: levendefødte, døde og nettoindvandring.

Udviklingen i antallet af *levendefødte* børn (jf. afsnit 3.1) fastlægges ud fra størrelsen og alderssammensætningen af den fremtidige kvindelige befolkning i de fertile aldre, samt de aldersbetingede fertilitetskvotienter.

Antallet af *døde* (jf. afsnit 3.3) fremover bestemmes ud fra størrelsen og alderssammensætningen af den samlede fremtidige befolkning, samt de aldersbetingede døds-hyppigheder opdelt på køn.

Den fremtidige *nettoindvandring* (jf. afsnit 3.9.) opgøres som indvandrede personer minus udvandrede personer, og kan derfor godt være negativ for visse aldersgrupper. Den køns- og aldersopdelte nettoindvandring beregnes ikke som et prognoseresultat, men indgår som en forudsætning for prognosen.

Da den fremtidige udvikling i fertilitet, dødelighed og nettoindvandring er ukendt, vil prognosens resultater være behæftet med usikkerhed. Den største usikkerhed knytter sig til den del af fremtidens befolkning, som ikke er født ved prognosens start, og hvis størrelse i høj grad er bestemt af fertiliteten fremover.



## 4. Opgørelsesmåde for CPR-baseret statistik

Det fremgår af de foregående afsnit, at opgørelserne af befolkningens størrelse og sammensætning såvel som af befolkningens bevægelser for Danmarks vedkommende hovedsagligt er baseret på statistikregistre i Danmarks Statistik, som modtager oplysninger fra det centrale personregister (CPR). De fleste af registrets oplysninger indberettes af de kommunale folkeregistre.

Den samlede mængde af oplysninger om tilstedeværende personer i CPR anvendes som model af den samlede befolkning, medens ændringer i CPR's dataindhold samt til- og afgang af personer i registret anvendes som model af befolkningsbevægelserne.

Ved opgørelserne tages der hensyn til det forhold, at hændelser indberettes til CPR med en vis forsinkelse.

Ved opgørelsen af den samlede befolkning pr. 1. januar er udgangspunktet de personer, der på denne dato står tilmeldt folkeregistret (CPR). Denne befolkning korrigeres for fødsler, dødsfald, flytninger, vielser og skilsmisser, som er sket før 1. januar, men som indberettes til CPR senest 30 dage efter.

Opgørelserne af bevægelserne vielser, skilsmisser, indenlandske flytninger, udenlandske vandring, som udelukkende er baseret på CPR-oplysninger, foretages med tilsvarende hensyntagen til indberetningstiden. Opsamlingsperioden er også her 30 dage, og hændelser, der indberettes med større forsinkelse, overføres til det følgende år.

Statistikken over levendefødte og døde er foruden på CPR-materialet baseret på henholdsvis fødselsanmeldelserne og dødsattesterne, jævnfør ovenfor. Derved tages der principielt højde for alle forsinkede indberetninger fra CPR, således at alle fødsler og dødsfald indplaceres i det år, de har fundet sted.



## 5. Supplerende statistik

Dele af den statistik, som her offentliggøres, findes andetsteds tilgængelig i mere detaljeret form eller med vægten lagt på andre aspekter.

- Sundhedsstyrelsen* Således offentliggør Sundhedsstyrelsen *Medicinsk fødselsstatistik, Dødsårsagerne i Danmark og Statistik om prævention og legale aborter*. Hovedvægten er i disse publikationer lagt på de medicinske oplysninger, mens nærværende hæfte er overvejende demografisk orienteret.
- Københavns statistiske kontor* Københavns statistiske kontor udgiver *Københavns Statistiske Årbog*, hvori der findes detaljeret befolkningsstatistik for København og Frederiksberg samt Hovedstadsregionen. Desuden offentliggøres befolkningsstatistik i serien *Tal fra Københavns statistiske kontor*.
- Andre kommuner* Endvidere udgiver en række kommuner statistiske årbøger med bl.a. befolkningsstatistik.
- Danmarks Statistik* Danmarks Statistik udgiver selv årlige befolkningsstatistiske publikationer, der supplerer *Befolkningens bevægelser*, se fx *Befolkningen i kommunerne pr. 1. januar*, der indeholder fordeling efter køn, alder og ægteskabelig stilling.

I Danmarks Statistiks kommunalstatistiske databank (KSDB) samt i statistikbanken på internettet findes en lang række befolkningsstatistiske oplysninger fra og med 1971 opdelt på kommuner.

I *Statistiske Efterretninger*, emnegruppe *Befolkning og valg*, offentliggøres løbende detaljeret befolkningsstatistik om forskellige emner. De seneste artikler er:

- Adoptioner 1999 (2000:9)
- Asylansøgninger og opholdstilladelser 1999 (2000:1)
- Befolkningen i sogne pr. 1. januar 2000 (2000:5)
- Befolkningen og dens bevægelser i kommuner og amter 1999 (2000:3)
- Befolkningsprognoser 2000 (2000:11)
- Byopgørelsen pr. 1. januar 2000 (2000:8)
- Fertilitetsudviklingen i Danmark fra 1980 til 1993 (1997:3)
- Flytninger og vandringer 1999 (2000:7)
- Husstands- og familiestatistik pr. 1. januar 2000 (2000:6)
- Husstandsflytninger i 1999 (2000:7)
- Indvandrere og efterkommere i Danmark - mulige udviklingsforløb frem til år 2020 (1997:16)
- Udenlandske statsborgere, personer født i udlandet samt indvandrere og efterkommere pr. 1. januar 2000. Udenlandske vandringer 1999 (2000:4)
- Udviklingen i antal selvmord 1986-1990 (1992:12)

I *Statistiske Undersøgelser* er udgivet:

- Indvandrere og deres efterkommere i Danmark (Statistiske Undersøgelser nr. 43)
- Fertility Trends in Denmark in the 1980s (Statistiske Undersøgelser nr. 44)

