

Forord

Dette hæfte danner en fortsættelse af de årlige publikationer vedrørende befolkningens bevægelser, som blev påbegyndt med hæftet for årene 1931-1933 (jf. fortegnelse på side 245).

Hæftet giver oplysning om fødsler, dødsfald, indgåede og opløste ægteskaber, vandringer, aborter og adoptioner. Hertil kommer opgørelser af befolkningen og dens sammensætning både på person-, familie- og husstands niveau. Et specielt afsnit omhandler udenlandske statsborgere. Ligeledes er der et afsnit med resultater fra den seneste befolkningsfremskrivning.

I hæftet indgår desuden oplysninger om antal asylansøgninger. Asylansøgere er ikke tilmeldt folkeregistret og indgår derfor ikke i statistikken over befolkningen i Danmark.

Tekstafsnittet indledes med en belysning af nogle områder inden for befolkningsstatistikken, som har aktuel interesse; emnerne skifter fra år til år. En fortegnelse over de tidligere belyste emner findes på side 16. I dette hæfte indgår 2 artikler, "Befolkningsudviklingen i 2000" af professor Poul Chr. Matthiessen og "Befolkningsfremskrivninger" af fuldmægtig Karin Elwert. Desuden findes en beskrivelse af befolkningsstatistikens grundbegreber og kilder.

Bilag 1 indeholder ordforklaringer, og bilag 2 giver en teknisk beskrivelse af de befolkningsstatistiske beregningsmetoder.

Bilag 3 indeholder et engelsksproget sammendrag af afsnittene om kilder og grundbegreber samt definitioner.

Hæftet er udarbejdet i Danmarks Statistik, Befolkning og Uddannelse, i afdelingen for befolkningsstatistik under ledelse af fuldmægtig Anna Qvist.

Danmarks Statistik, oktober 2001

Jan Plovsing / Lars Borchsenius

Preface

Befolkningens bevægelser (Vital statistics) is an annual publication, which appeared for the first time with data for the period 1931-1933. A list of earlier editions is shown on page 245.

The publication presents information about events such as births, deaths, marriages, divorces, migrations, abortions and adoptions, as well as information about the size and composition of the Danish population at person, family and household levels. A special chapter deals with foreign nationals. A few tables on population projections are also included in this publication.

Asylum applicants are not included in the Danish population, but tables showing number for them can be found in a special chapter.

The first part of the text section of this publication deals with developments in selected statistical fields of particular current interest. A list of the subjects previously dealt with is given on page 16. The subjects, which may change from year to year, are this time "Population trends in 2000" (by Professor Poul Chr. Matthiessen) and "Population projections" (by Ms. Karin Elwert). Moreover the text section outlines the concepts and sources of Danish vital statistics.

Annex 1 gives concise definitions of words, and Annex 2 describes calculation techniques involved in measuring demographic components.

Annex 3 contains a *summary in English* of that part of the text section, which deals with concepts and sources.

This publication has been prepared by Statistics Denmark, division for Population and Education, in the section for vital statistics - Ms. Anna Qvist being in charge of the work.

Statistics Denmark, October 2001

Jan Plovsing / Lars Borchsenius

Indholdsfortegnelse

Tekstafdeling

Emneartikler	16
1. Befolkningsudviklingen i 2000.....	17
2. Befolkningsfremskrivninger	23
3. Befolkningsstatistikens grundbegreber og kilder	31
3.1 Fødsler	31
3.2 Legale aborter	32
3.3 Dødsfald	33
3.4 Vielser	33
3.5 Opløste ægteskaber	34
3.6 Registrerede partnerskaber	35
3.7 Indenlandske flytninger	35
3.8 Husstandsflytninger	36
3.9 Udenlandske vandringer.....	36
3.10 Hele befolkningen	37
3.11 Husstande og familier	37
3.12 Udenlandske statsborgere.....	37
3.13 Naturalisationer.....	38
3.14 Opholdstilladelser	38
3.15 Indvandrere og efterkommere	38
3.16 Asylansøgninger	39
3.17 Befolkningsregnskaber.....	39
3.18 Adoptioner	40
3.19 Befolkningsfremskrivninger	40
4. Opgørelsesmåde for CPR-baseret statistik	43
5. Supplerende statistik.....	45

Tabelafdeling

<i>Samlet oversigt</i>	1. Oversigt over befolkningens bevægelser 1931-2000	48
	2. Oversigt over befolkningens bevægelser, kvartalsvis 1990-2000	50
	3. Oversigt over befolkningens bevægelser, månedsvi 1996-2000.....	51
<i>Fødsler</i>	4. Fødte 1931-2000	56
	5. Levendefødte fordelt efter fødselsmåned 2000	56
	6. Fertilitets- og reproduktionstallene 1931-2000.....	57
	7. Aldersbetingede fertilitetskvotienter for kvinder tilhørende generationerne 1940/45-1979/80	58
	8. Kumulerede aldersbetingede fertilitetskvotienter for kvinder tilhørende generationerne 1940/41-1979/80	58
	9. Andelen af kvinder i generationerne 1945-1975 med mindst ét levendefødt barn (pr. 1.000 kvinder)	60
	10. Andelen af kvinder i 20-, 25-, 30-, 35-, 40- og 45-års alderen fra generationerne 1945-1975 fordelt efter antal levendefødte (pr. 1.000 kvinder)	62
	11. Aldersbetingede fertilitetskvotienter for kvinder 1990-2000.....	64
	12. Aldersbetingede fertilitetskvotienter for kvinder i og uden for ægteskab 1970-2000.....	65
	13. Levendefødte samt aldersbetingede fertilitetskvotienter fordelt efter amter og moderens alder 2000.	66

	14.	Levendefødte fordelt efter moderens ægteskabelige stilling og alder 2000.....	69
	15.	Gennemsnitsalder for fødende kvinder 1901-2000	70
	16.	Levendefødte fordelt efter moderens alder 1990-2000	71
	17.	Enkeltfødsler og flerfødsler 1931-1996.....	72
<i>Legale aborter</i>	18.	Legale aborter og den generelle abortkvotient 1940-1999	74
	19.	Legale aborter i pct. af legale aborter og fødsler.....	74
	20.	Legale aborter fordelt efter kvindens alder og bopæl 1999	75
	21.	Aldersbetingede legale abortkvotienter fordelt efter kvindens bopæl 1999	75
	22.	Legale aborter fordelt efter kvindens alder 1974-1999	76
	23.	Aldersbetingede legale abortkvotienter 1974-1999.....	76
<i>Dødsfald</i>	24.	Dødeligheden 1931-2000	78
	25.	Døde fordelt efter døds måned 1991-2000.....	78
	26.	Døde pr. 1.000 personer 2000.....	79
	27.	Døde pr. 1.000 personer i aldersklasser 1986-1990, 1991-1995, 1999 og 2000	79
	28.	Antal døde og døde pr. 1.000 personer fordelt efter amter, køn og alder 2000	80
	29.	Indeks for dødeligheden i visse aldersgrupper 1961-2000.....	82
	30.	Middellevetider for 0-, 50-, 60-, 70-, 80- og 90-årige mænd og kvinder 1931-2000....	83
	31.	Middellevetider for amter 1991/1995.....	83
	32.	Dødelighedstavle for årene 1996/2000	84
	33.	Dødelighedstavle for årene 1999/2000	85
	34.	Døde fordelt efter køn, alder og dødsårsag 1998	86
	35.	Døde pr. 100.000 personer fordelt efter køn, alder og dødsårsag 1998.....	90
	36.	De enkelte fødselskulds dødelighed i 1. leveår 1961-1999	96
<i>Vielser</i>	37.	Vielser fordelt efter vielses måned	98
	38.	Vielser fordelt efter parternes tidligere ægteskabelige stilling 2000	98
	39.	Vielser fordelt efter parternes alder og tidligere ægteskabelige stilling 2000.....	99
	40.	Viede fordelt efter mandens og kvindens bopælsamt og vielsesmyndighed 2000	99
	41.	Viede pr. 1.000 personer fordelt efter køn, civilstand og alder 2000	100
	42.	Viede pr. 1.000 ikke-gifte fordelt efter køn og alder 1990-2000.....	100
	43.	Vielser fordelt efter de viedes indbyrdes alder og tidligere ægteskabelige stilling 2000	101
	44.	Vielsestavler for hidtil ugifte personer for årene 1981, 1990, 1995, 1997 og 2000.....	102
	45.	Andel kvinder af generationerne 1925-26 til 1980-81 der har indgået ægteskab inden en given alder, pr. 1.000.....	104
	46.	Vielser fordelt på danske og udenlandske statsborgere 1977-2000	107
	47.	Vielser fordelt efter parternes statsborgerskab 2000	107
	48.	Vielser fordelt efter parternes statsborgerskab, udvalgte lande 2000	108
	49.	Vielser fordelt efter parternes herkomst og statsborgerskab 2000	109
<i>Opløste ægteskaber</i>	50.	Indgåede og opløste ægteskaber 1970-2000	112
	51.	Skilsmisser fordelt efter ægtefællernes alder 2000	112
	52.	Skilsmisser fordelt efter ægteskabets varighed og ægtefællens alder 2000	113
	53.	Skilsmisser og skilsmisser pr. 10.000 vielser i vielsesåret 1998, 1999 og 2000 fordelt efter vielsesår	114
	54.	Skilsmisser fordelt efter ægteskabets varighed.....	115
	55.	Skilsmisser pr. 1.000 gifte fordelt efter køn og alder 1990-2000.....	115
	56.	Ægteskaber opløst ved den ene ægtefælles død fordelt efter ægtefællernes alder ved dødsfaldet 2000.....	116

	57.	Ægteskabsopløsningstavler for ægteskaber indgået i 1950, 1955, 1960, 1965, 1970, 1975, 1980, 1985, 1990 og 1995	117
	58.	Skilsmisser fordelt efter mandens og kvindens bopælsamt, bevillingsmyndighed og pr. 1.000 bestående ægteskaber 2000	122
	59.	Skilsmisser fordelt på danske og udenlandske statsborgere 1977-2000	124
	60.	Skilsmisser fordelt efter parternes statsborgerskab 2000	124
<i>Registrerede partnerskaber</i>	61.	Personer i registreret partnerskab 1. januar 1990-2001	126
	62.	Personer i registreret partnerskab 1. januar 2001	126
	63.	Indgåede registrerede partnerskaber i 2000	126
<i>Indenlandske flytninger</i>	64.	Tilflyttede til de enkelte amter fordelt efter køn og alder 2000	128
	65.	Fraflyttede fra de enkelte amter fordelt efter køn og alder 2000	130
	66.	Nettotilflytning til de enkelte amter fordelt efter køn og alder 2000	132
	67.	Flytninger mellem amter fordelt efter til- og fraflytningsamt 2000	134
	68.	Samtlige indenlandske flytninger fordelt efter køn, alder og flyttetype 2000	134
	69.	Flyttede personer fordelt efter antal flytninger og flyttetype 2000	135
	70.	Flyttede pr. 1.000 personer fordelt efter køn og alder 2000	136
	71.	Tilflyttede husstande fordelt efter flytte- og husstandstype 2000	137
	72.	Fraflyttede husstande fordelt efter flytte- og husstandstype 2000	138
<i>Udenlandske vandringer</i>	73.	Indvandrede fordelt efter fraflytningsland, køn, alder og statsborgerskab 2000	140
	74.	Udvandrede fordelt efter tilflytningsland, køn, alder og statsborgerskab 2000	146
	75.	Indvandrede fordelt efter statsborgerskab 1990-2000	152
	76.	Udvandrede fordelt efter statsborgerskab 1990-2000	153
	77.	Ind- og udvandrede fordelt efter køn og statsborgerskab 2000	155
	78.	Varige vandringer fordelt efter køn og statsborgerskab 1999	156
	79.	Genudvandring af personer, der er indvandret i 1973-2000, fordelt på indvandringsår og opholdets varighed	157
	80.	Genindvandring af personer, der er udvandret i 1973-2000 fordelt på udvandringsår og opholdets varighed	158
<i>Asylansøgninger</i>	81.	Spontane asylansøgninger fordelt efter statsborgerskab 1990-2000	160
	82.	Opholdstilladelser fordelt efter grundlaget for afgørelsen 1990-2000	161
	83.	Opholdstilladelser fordelt efter statsborgerskab 2000	161
<i>Hele befolkningen</i>	84.	Befolkningen fordelt efter køn, alder og ægteskabelig stilling 1. januar 2001	164
	85.	Befolkningen fordelt efter køn, alder og ægteskabelig stilling 1. juli 2000	167
	86.	Befolkningen fordelt efter alder og fødeland 1. januar 2001	169
<i>Husstande og familier</i>	87.	Husstande 1. januar 1980-2001	172
	88.	Husstande fordelt efter antal personer i husstanden 1. januar 2001	172
	89.	Familier 1. januar 1980-2001	173
	90.	Familier fordelt efter antal personer i familien 1. januar 2001	173
	91.	Familier fordelt efter bopælsamt og antal børn 1. januar 2001	174
	92.	Voksne personer fordelt efter alder og familietype 1. januar 2001	176
	93.	Voksne i énpersoners husstande, enlige personer og alle personer fordelt efter alder 1. januar 2001	176
	94.	Voksne personer fordelt efter antal børn i familien 1. januar 2001	177
	95.	Hjemmeboende og ikke-hjemmeboende blandt de 15-30-årige 1. januar 2001	179
	96.	Hjemmeboende børn fordelt efter alder og antal børn i familien 1. januar 2001	179
	97.	Hjemmeboende børn fordelt efter familietype og antal børn i familien 1. januar 2001	180

	98. Børn fordelt efter alder og familietype 1. januar 2001.....	180
	99. Børn fordelt efter alder og efter hvilke af forældrene de bor sammen med 1. januar 2001.....	181
<i>Udenlandske statsborgere</i>	100. Udenlandske statsborgere fordelt efter køn, alder og statsborgerskab 1. januar 2001.....	184
	101. Udenlandske statsborgere fordelt efter statsborgerskab 1. januar 1991-2001.....	186
	102. Udenlandske statsborgere fordelt efter bopælsamt og udvalgte nationaliteter 1. januar 2001.....	187
	103. Udenlandske statsborgere fordelt efter køn, alder og ægteskabelig stilling 1. januar 2001.....	188
	104. Fertilitets- og reproduktionstallene fordelt efter moderens statsborgerskab, gennemsnit for 1996-2000.....	190
	105. Befolkningsregnskab for udenlandske statsborgere i Danmark 2000.....	191
	106. Naturalisationer 2000.....	192
	107. Indvandrere og efterkommere fordelt efter oprindelsesland og herkomst 1. januar 1980-2001.....	193
	108. Indvandrere fordelt efter køn, alder og oprindelsesland 1. januar 2001.....	194
	109. Efterkommere fordelt efter køn, alder og oprindelsesland 1. januar 2001.....	195
<i>Adoptioner</i>	110. Adoptioner fordelt efter adoptionens art og barnets køn 1980-2000.....	198
	111. Adoptioner fordelt efter adoptionens art og barnets alder 2000.....	198
	112. Adoptioner fordelt efter barnets køn og fødeland 2000.....	199
	113. Adoptioner fordelt efter barnets fødeland 1990-2000.....	199
	114. Ikke-familieadoptioner fordelt efter adoptivmoderens og barnets alder 2000.....	200
	115. Ikke-familieadoptioner fordelt efter adoptivfaderens og barnets alder 2000.....	200
<i>Befolknings- regnskaber</i>	116. Befolkningsregnskab fordelt efter køn, fødselsår og alder 2000.....	202
	117. Befolkningsregnskab for kommuner og amter 2000.....	212
<i>Befolknings- fremskrivning</i>	118. Oversigt over befolkningens bevægelser ifølge befolkningsfremskrivningen 2001-2039.....	224
	119. Befolkningen fordelt efter køn, alder og år ifølge befolkningsfremskrivningen 1. januar 2001-2040.....	225
<i>Bilag</i>	1. Ordforklaringer.....	230
	2. Teknisk beskrivelse af beregningsmetoder.....	233
	3. Summary in English.....	237
	4. Tidligere publikationer om befolkningens bevægelser.....	245

Figurer

1.	Levendefødte, døde og fødselsoverskud 1950-2000.....	52
2.	Indvandrede, udvandrede og nettoindvandring 1950-2000.....	52
3.	Befolkningstilvækst 1950-2000.....	53
4.	Vielser og skilsmisser 1950-2000.....	53
5.	Samlet fertilitet 1950-2000.....	67
6.	Samlet fertilitet efter alder for udvalgte kvindegenerationer.....	67
7.	Aldersbetingede fertilitetskvotienter 1970, 1980, 1990 og 2000.....	68
8.	Aldersbetingede fertilitetskvotienter for udvalgte fødselsårgange af kvinder.....	68
9.	Andel kvinder med mindst ét levendefødt barn, efter kvindens fødselsår og alder (pr. 1.000).....	69
10.	Gennemsnitsalder for fødende kvinder 1901-2000.....	70
11.	Overlevelseskurve for mænd og kvinder 1999/2000.....	94
12.	Middellevetid 1901-2000.....	94
13.	Regionale middellevetid for mænd 1991/1995, indeks hele landet = 100.....	95
14.	Regionale middellevetid for kvinder 1991/1995, indeks hele landet = 100.....	95
15.	Kvinder, der har indgået ægteskab pr. 1.000 i udvalgte fødselsårgange, efter alder ...	106
16.	Gennemsnitlig alder for førstegangsviede 1950-2000.....	106
17.	Skilsmisser fordelt efter ægteskabets varighed 2000.....	123
18.	Skilte par pr. 10.000 par, efter ægteskabets varighed og vielsesårgang.....	123
19.	Flyttekvotienter fordelt efter køn og alder 2000.....	136
20.	Ind- og udvandrede fordelt efter til-/fraflytningsland 2000.....	154
21.	Ind- og udvandrede fordelt efter alder 2000.....	154
22.	Befolkningen fordelt efter køn, alder og ægteskabelig stilling 1. januar 2001.....	169
23.	Voksne personer fordelt efter køn, alder og procentfordelt efter familietype 1. januar 2001.....	178
24.	Andel personer, der lever i familier med børn, fordelt efter køn og alder 1. januar 2001.....	178
25.	Børn fordelt efter alder og procentfordelt efter familietype 1. januar 2001.....	181
26.	Udenlandske statsborgere fordelt efter statsborgerskab 1. januar 1991 og 2001.....	187
27.	Levendefødte, døde og fødselsoverskud ifølge befolkningsfremskrivningen 2001-2039.....	226
28.	Befolkningstilvækst ifølge befolkningsfremskrivningen 2001-2039.....	226
29.	Indeks for befolkningsstørrelsen i udvalgte aldersgrupper ifølge befolkningsfremskrivningen (2001 = 100).....	227
30.	Befolkningstal for udvalgte aldersgrupper ifølge befolkningsfremskrivningen 2001-2040.....	227

Contents

Text section

Special articles	16
1. Population trends in 2000	17
2. Population projections	23
3. Concepts and sources of vital statistics	31
4. The production of CPR based statistics	43
5. Supplementary statistics	45

Tables section

<i>General survey</i>	1. Summary vital statistics 1931-2000	48
	2. Summary vital statistics, by quarter 1990-2000	50
	3. Summary vital statistics, by month 1996-2000	51
<i>Births</i>	4. Births 1931-2000	56
	5. Live births, by month 2000	56
	6. Fertility and reproduction rates 1931-2000	57
	7. Fertility rates, by age of mother born 1940/45-1979/80	58
	8. Fertility rates cumulated, by age of mother born 1940/41-1979/80	58
	9. Women born 1945-1975 having had at least one live birth (per 1,000 women)	60
	10. Women born 1945-1975, by number of live births, at the ages of 20, 25, 30, 35, 40 and 45 years (per 1,000 women)	62
	11. Age-specific fertility rates for women 1990-2000	64
	12. Age-specific fertility rates for married and non-married women 1970-2000	65
	13. Live births and age-specific fertility rates, by county and age of mother 2000	66
	14. Live births, by marital status and age of mother 2000	69
	15. Average age of mothers 1901-2000	70
	16. Live births, by age of mother 1990-2000	71
	17. Single deliveries and multiple deliveries 1931-1996	72
<i>Legal abortions</i>	18. Legal abortions and general abortion rate 1940-1999	74
	19. Legal abortions as a percentage of legal abortions and births	74
	20. Legal abortions, by age and residence of the woman 1999	75
	21. Age-specific legal abortion rates, by residence of the woman 1999	75
	22. Legal abortions, by age of the woman 1974-1999	76
	23. Age-specific legal abortion rates 1974-1999	76
<i>Deaths</i>	24. Mortality 1931-2000	78
	25. Deaths by month of death 1991-2000	78
	26. Deaths per 1,000 population 2000	79
	27. Deaths per 1,000 population, by age 1986-1990, 1991-1995, 1999 and 2000	79
	28. Deaths: actual number and number per 1,000 population, by counties, sex and age 2000	80
	29. Index of mortality in selected age groups 1961-2000	82
	30. Life expectancy at ages 0, 50, 60, 70, 80 and 90 years, by sex 1931-2000	83
	31. Average life expectancy for counties 1991/1995	83
	32. Life table for the years 1996/2000	84
	33. Life table for the years 1999/2000	85

	34.	Deaths, by sex, age and cause of death 1998	86
	35.	Deaths per 100,000 population, by sex, age and cause of death 1998	90
	36.	Generation infant mortality rates 1961-1999	96
<i>Marriages</i>	37.	Marriages, by month	98
	38.	Marriages, by previous marital status of both spouses 2000	98
	39.	Marriages, by age and previous marital status of both spouses 2000	99
	40.	Persons marrying, by husband's and wife's counties of residence and type of marriage ceremony 2000	99
	41.	Persons marrying per 1,000 population, by sex, marital status and age 2000	100
	42.	Persons marrying per 1,000 not-married, by sex and age 1990-2000	100
	43.	Marriages, by age and previous marital status of both spouses 2000	101
	44.	Marriage tables for never-married persons 1981, 1990, 1995, 1997 and 2000	102
	45.	Ever-married per 1,000 at certain birthdays for women born from 1925-26 to 1980-81	104
	46.	Marriages, by Danish and foreign citizens 1977-2000	107
	47.	Marriages, by citizenship of both spouses 2000	107
	48.	Marriages, by citizenship of both spouses, selected countries 2000	108
	49.	Marriages, by origin and citizenship of both spouses 2000	109
<i>Dissolution of marriages</i>	50.	Marriages contracted and dissolved 1970-2000	112
	51.	Divorces, by age of both spouses 2000	112
	52.	Divorces, by duration of marriage and age of wife and husband 2000	113
	53.	Divorces and divorces per 10,000 marriages 1998, 1999 and 2000, by year of marriage	114
	54.	Divorces, by duration of marriage	115
	55.	Persons having a divorce per 1,000 married, by sex and age 1990-2000	115
	56.	Marriages dissolved through the death of one of the spouses, by age of spouses at time of death 2000	116
	57.	Dissolution tables for marriages contracted in 1950, 1955, 1960, 1965, 1970, 1975, 1980, 1985, 1990 and 1995	117
	58.	Divorces, by husband's and wife's county of residence and by authority granting the divorce; divorce rates (per 1,000) 2000	122
	59.	Divorces, by Danish and foreign citizens 1977-2000	124
	60.	Divorces, by citizenship of both spouses 2000	124
<i>Registered partnerships</i>	61.	Persons in registered partnership 1 January 1990-2001	126
	62.	Persons in registered partnership 1 January 2001	126
	63.	Entered registered partnerships in 2000	126
<i>Internal migrations</i>	64.	Internal migration into counties, by sex and age 2000	128
	65.	Internal migration out of counties, by sex and age 2000	130
	66.	Net internal migration into counties, by sex and age 2000	132
	67.	Inter-county migration, by counties moved out of and into 2000	134
	68.	Internal migration, by sex and age 2000	134
	69.	Migrators, by number of migrations and type of migration 2000	135
	70.	Migrators per 1,000, by sex and age 2000	136
	71.	Households moved from a municipality, by type of movement and type of household 2000	137
	72.	Households moved to a municipality, by type of movement and type of household 2000	138

<i>External migrations</i>	73. Immigrants, by sex, age, country of last permanent residence and citizenship 2000.....	140
	74. Emigrants, by sex, age, country of intended future residence and citizenship 2000....	146
	75. Immigrants, by citizenship 1990-2000.....	152
	76. Emigrants, by citizenship 1990-2000.....	153
	77. Immigration and emigration, by sex and citizenship 2000.....	155
	78. Long term migration, by sex and citizenship 1999.....	156
	79. Re-emigration of persons, by year of immigration and duration of stay.....	157
	80. Re-immigration of persons, by year of emigration and duration of stay.....	158
<i>Asylum applicants</i>	81. Asylum applicants, by citizenship 1990-2000.....	160
	82. Residence permits, by reason 1990-2000.....	161
	83. Residence permits, by citizenship 2000.....	161
<i>Total population</i>	84. Population, by sex, age and marital status 1 January 2001.....	164
	85. Population, by sex, age and marital status 1 July 2000.....	167
	86. Population, by age and country of birth 1 January 2001.....	169
<i>Households and families</i>	87. Households 1 January 1980-2001.....	172
	88. Households, by household size 1 January 2001.....	172
	89. Families 1 January 1980-2001.....	173
	90. Families, by family size 1 January 2001.....	173
	91. Families, by counties and number of children 1 January 2001.....	174
	92. Adults, by age and family type 1 January 2001.....	176
	93. Adults living alone, single persons and all persons, by age 1 January 2001.....	176
	94. Adults, by number of children in the family 1 January 2001.....	177
	95. Persons aged 15-30, by living with parents or not living with parents 1 January 2001.....	179
	96. Children living with parents, by age and number of children in the family 1 January 2001.....	179
	97. Children living with parents, by family type and number of children in the family 1 January 2001.....	180
	98. Children, by age and family type 1 January 2001.....	180
	99. Children living with their parents and living alone, by age and family type 1 January 2001.....	181
<i>Foreign citizens</i>	100. Foreign citizens resident in Denmark, by sex, age and citizenship 1 January 2001.....	184
	101. Foreign citizens resident in Denmark, by citizenship 1 January 1991-2001.....	186
	102. Foreign citizens resident in Denmark, by county and selected citizenships 1 January 2001.....	187
	103. Foreign citizens resident in Denmark, by sex, age and marital status 1 January 2001.....	188
	104. Fertility and reproduction rates, by citizenship of mother, average for 1996-2000.....	190
	105. Population accounts for foreign citizens resident in Denmark 2000.....	191
	106. Naturalisations 2000.....	192
	107. Immigrants and their descendants, by country of origin 1 January 1980-2001.....	193
	108. Immigrants, by sex, age and country of origin 1 January 2001.....	194
	109. Descendants, by sex, age and country of origin 1 January 2001.....	195
<i>Adoptions</i>	110. Adoptions, by type and sex 1980-2000.....	198
	111. Adoptions, by type and age of child 2000.....	198
	112. Adoptions, by sex and country of birth 2000.....	199
	113. Adoptions, by country of birth 1990-2000.....	199

	114. Non-family adoptions, by age of adoptive mother and child 2000	200
	115. Non-family adoptions, by age of adoptive father and child 2000	200
<i>Population accounts</i>	116. Population accounts, by sex, year of birth and age 2000	202
	117. Population accounts for municipalities and counties 2000	212
<i>Population projection</i>	118. Summary components of change according to population projection 2001-2039.....	224
	119. Population 1 January according to population projection, by sex, age and year 2001-2040	225
<i>Annexes</i>	1. Concepts and definitions.....	230
	2. Description of computation methods.....	233
	3. Summary in English	237
	4. Earlier publications about vital statistics	245

Figures

1.	Live births, deaths and natural increase 1950-2000	52
2.	Immigrated, emigrated and net immigration 1950-2000.....	52
3.	Population increase 1950-2000	53
4.	Marriages and divorces 1950-2000	53
5.	Total fertility 1950-2000.....	67
6.	Total fertility, by age, for selected cohorts of women	67
7.	Age-specific fertility rates 1970, 1980, 1990 and 2000	68
8.	Age-specific fertility rates for cohorts of women	68
9.	Women having at least one live birth (per 1,000 women), by age and year of birth for women	69
10.	Average age of mothers 1901-2000	70
11.	Survivors in life table for 1999/2000	94
12.	Life expectancy 1901-2000.....	94
13.	Average life expectancy for men, by counties, 1991/1995 index Denmark = 100.....	95
14.	Average life expectancy for women, by counties, 1991/1995 index Denmark = 100.....	95
15.	Ever-married, by age per 1,000 women in certain birth cohorts.....	106
16.	Average age at first marriage 1950-2000	106
17.	Divorces, by duration of marriage 2000	123
18.	Divorced couples per 10,000 married couples, by duration of marriage and year of marriage.....	123
19.	Rates for internal migration, by sex and age 2000	136
20.	Immigrated and emigrated, by country of migration 2000	154
21.	Immigrated and emigrated, by age 2000	154
22.	Population, by sex, age and marital status 1 January 2001	169
23.	Adults, by age and type of family 1 January 2001	178
24.	Percentage adults living in families with children, by sex and age 1 January 2001	178
25.	Children, by age and type of family 1 January 2001	181
26.	Foreign citizens resident in Denmark, by citizenship 1 January 1991 and 2001.....	187
27.	Live births, deaths and natural increase according to population projection 2001-2039.....	226
28.	Population increase according to population projection 2001-2039.....	226
29.	Index for population numbers in selected age groups according to population projection (2001 = 100).....	227
30.	Population numbers in selected age groups according to population projection 2001-2040.....	227

I serien **Befolkningens bevægelser** er der siden 1975 ud over den årlige artikel vedrørende befolkningsudviklingen bragt følgende artikler:

- 1975 Papirløse samlivsforhold
Udviklingen i antal legale aborter
- 1976 Nedgangen i fødselstallet
Dødeligheden i 1976
- 1977 Familiedannelse og -opløsning efter 1965
- 1978 Vandringerne mellem Danmark og udlandet 1971-1978
Udenlandske statsborgere i Danmark 1968-1979
- 1979 Udenlandske statsborgere og personer født i udlandet
- 1980 Indenlandske vandringer
Familie- og husstandsstatistik
- 1981 Nedgangen i fødselstallet
- 1983 Genvandringer
- 1984 Skilsmisser og børn i skilsmisser 1984
- 1985 Børn født uden for ægteskab
- 1986 Ændringer i befolkningens køns- og alderssammensætning i perioden
1971-1987
- 1987 Fertilitetsudviklingen i Danmark
Indenlandske flytninger 1971-1987
- 1988 Familiedannelse og opløsning siden 1960
- 1989 Genvandringer 1973-1989
- 1991 Førstegangsvielser blandt kvindegenerationer født efter 1925
- 1992 Mænds og kvinders fertilitet belyst ud fra Fertilitetsdatabasen
- 1993 Familiemønstre belyst ved statusopgørelser af befolkningen
- 1994 Tilflyttede husstande
- 1995 Statistik på udlændingeområdet
- 1996 Opløsning af parforhold
- 1997 Indgåelse af parforhold
- 1998 Udviklingen i dødeligheden
- 1999 Fertilitetsudviklingen i 1900-tallet og regional fertilitet 1995-1999

1. Befolkningsudviklingen i 2000

1.1 Befolkningstilvæksten

Den 1. januar 2000 var folketallet i Danmark 5.330.020. I løbet af 2000 voksede befolkningen med 19.192, således at den pr. 1. januar 2001 udgjorde 5.349.212 personer. Stigningen i folketallet var resultatet af et fødselsoverskud på 9.095 og et indvandringsoverskud på 9.498, hertil kommer en korrektion på 599 personer. Fødselsoverskuddet fremkommer som forskellen mellem antallet af levendefødte og døde, som i 2000 var henholdsvis 67.081 og 57.986. Medens den årlige befolkningstilvækst i perioden 1960-1966 ret konstant udgjorde 0,8 pct., faldt den i løbet af årene 1967-1980 til næsten nul. Befolkningstilvæksten var negativ fra 1981 til 1984. Siden da har der været en moderat tilvækst. Udviklingen i befolkningstilvæksten og dens bestanddele fremgår af figur 1 og af tabel 1 i tabelafsnittet.

Figur 1.1 Befolkningstilvæksten og dens bestanddele 1960-2000

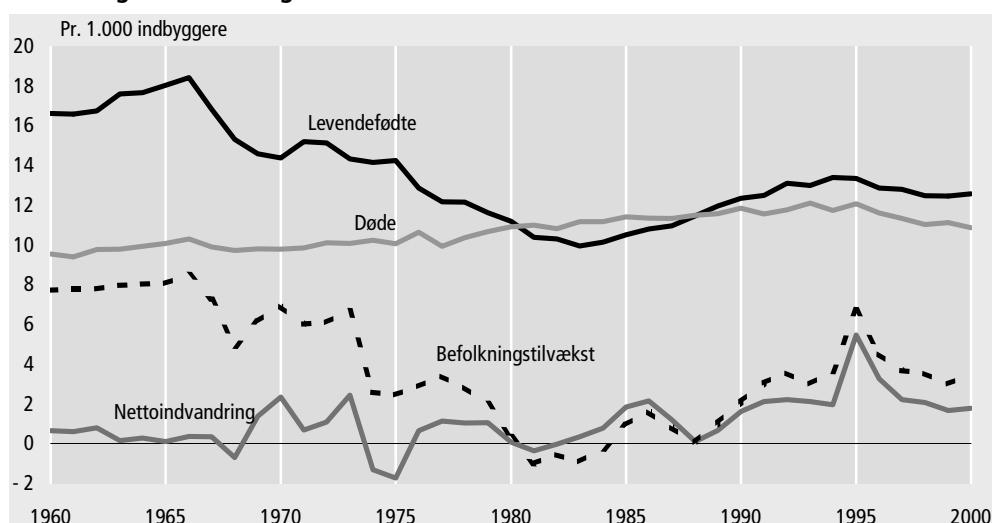

1.2 Fertiliteten

Fødselstallet steg fra 1999 til 2000, hvor antallet af levendefødte udgjorde henholdsvis 66.232 og 67.081. Som det fremgår af tabel 1.1 var den samlede fertilitet (dvs. det gennemsnitlige antal levendefødte pr. 1.000 kvinder) i de to år henholdsvis 1.735 og 1.771. Der indtraf en beskeden fertilitetsnedgang i aldersklassen 20-24 år, medens de resterende aldersklasser - bortset fra de 40-44 årige - oplevede en moderat stigning.

Tabel 1.1 Fertilitets- og reproduktionstallene 1999 og 2000

	1999	2000	Ændring 1999-2000
Aldersbetingede fertilitetskvotienter			pct.
Moderens alder			
15-19 år	7,68	7,78	1,2
20-24 år	52,41	51,66	-1,4
25-29 år	126,88	128,34	1,1
30-34 år	111,28	116,69	4,9
35-39 år	42,62	42,99	0,9
40-44 år	6,03	6,67	10,6
45-49 år	0,17	0,17	. ¹
Generel fertilitetskvotient	52,51	53,46	1,8
Samlet fertilitet	1 735	1 771	2,1
Bruttoreproduktionstal	848	862	1,7
Nettoreproduktionstal	838	853	1,8

Kilde: Tabel 6

¹ For få observationer.

Den gennemsnitlige alder for fødende kvinder var 29,6 år i 1999 og 29,7 år i 2000.

Fertilitetsændringerne i de enkelte amter var beskedne. De største ændring indtrådte i Frederiksberg Kommune og Vestsjællands Amt, hvor den samlede fertilitet henholdsvis steg med 5,8 pct. og faldt med 1,4 pct.

Den samlede fertilitet udviste også i 2000 en betydelig geografisk variation, nemlig fra værdier af den samlede fertilitet på 1.513 i Københavns Kommune til 2.015 i Ringkøbing Amt.

Andelen af levendefødte uden for det legale ægteskab var ret konstant fra 1999 til 2000, nemlig henholdsvis 44,9 pct. og 44,6 pct.

Fertilitets- og dødelighedsniveauet i 2000 svarede til et nettoreproduktionstal på 853. Hvis en generation af kvinder skal kunne reproducere sig selv, må nettoreproduktionsstallet være mindst 1.000. Nettoreproduktionsstallet i 2000 lå således 14,7 pct. under reproduktionsgrænsen.

1.3 Dødeligheden

Der indtraf 57.986 dødsfald i 2000, dvs. 1.170 færre end i 1999. 85 pct. af dødsfaldene indtraf efter 60-års alderen. Ifølge dødelighedstavlen for 1999/2000 udgjorde spædbørnsdødeligheden - dvs. dødeligheden i det første leveår - kun 4,9 promille for drenge og 4,0 promille for piger. Andelen af døde i dødelighedstavlen fra fødslen til 50-års fødselsdagen er nu så lav som 6,2 pct. og 3,7 pct. for henholdsvis mænd og kvinder.

Figur 1.2 Mændenes procentvise overdødelighed i forhold til kvindernes 1999-2000

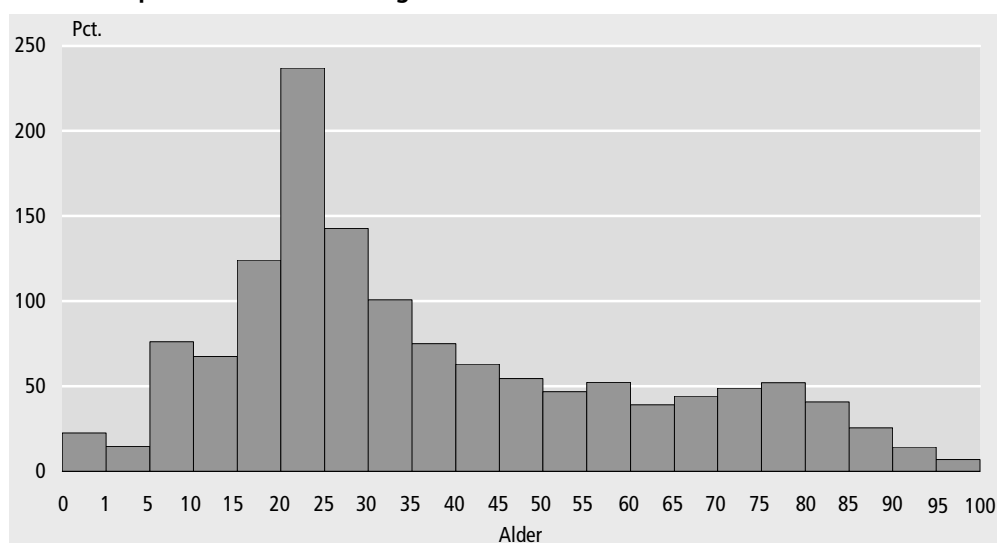

Middellevetiden for 0-årige mænd og kvinder var i samme periode henholdsvis 74,3 og 79,0 år. I 60-års alderen kunne en mand forvente at leve endnu 18,8 år, hvorimod en kvinde kunne påregne 22,0 år, dvs. 3,2 år mere.

Figur 1.2 viser mændenes overdødelighed i de forskellige aldre. Drengenes spædbørnsdødelighed er knap 4 pct. højere end pigernes. Mændenes overdødelighed øges stærkt efter 15-års alderen, således at mændenes dødelighedsniveau er 2-3 gange så højt som kvindernes i aldersklassen 15-34 år. Mellem 35- og 80-års alderen er mændenes dødelighed stort set mere end 50 pct. højere end kvindernes.

1.4 Vielser og skilsmisser

Antallet af vielser steg fra 35.439 i 1999 til 38.388 i 2000, dvs. med 8,3 pct. Stigningen i antallet af vielser, hvor begge parter var ugifte før vielsen, var 7,6 pct. I 2000 udgjorde disse vielser 61,0 pct. af samtlige vielser.

Den gennemsnitlige vielsesalder ved første ægteskab steg for mænd fra 1999 til 2000, nemlig fra 32,5 år til 32,6 år, men faldt for kvinder fra 30,2 år til 30,1 år.

I 2000 udgjorde andelen af viede, hvor den ene eller begge to var udenlandske statsborgere, 18,4 pct. af samtlige vielser, mod 15,5 pct. året før.

Vielsesniveauet i 2000 svarede til, at blandt 10.000 ugifte 18-årige mænd ville kun 6,7 pct. have indgået ægteskab inden 25-års alderen. I 50-års alderen ville andelen af ugifte stadig udgøre 26,4 pct. Blandt 10.000 15-årige ugifte kvinder ville kun 15,4 pct. være indtrådt i ægteskab inden 25-års alderen, og 20,4 pct. ville stadig være ugifte i 50-års alderen.

Antallet af skilsmisser steg lidt fra 1999 til 2000, nemlig fra 13.537 til 14.381.

1.5 Registrerede partnerskaber

Lov om registreret partnerskab trådte i kraft den 1. oktober 1989. Loven giver mulighed for at to personer af samme køn kan indgå i ægteskabslignende forhold, med stort set samme retsvirkninger, som gælder for ægteskaber. Som noget nyt har det fra 1. juli 1999 også været muligt for registrerede partnere, at adoptere partnerens børn.

Pr. 1. januar 2001 var der i alt 2.722 mænd i registreret partnerskab. Hertil kom 721 mænd, hvis partnerskab var ophævet eller opløst på grund af dødsfald. De tilsvarende tal for kvinderne var henholdsvis 1.822 og 396.

I tabeller, hvor personer er fordelt på civilstandsgrupperne ugifte, gifte, fraskilte og personer i enkestand, er personer, der er registrerede partnere eller forhenværende registrerede partnere inkluderet i totalen, men ikke i undergrupperne.

1.6 Flytninger inden for landets grænser

Antallet af flytninger inden for landets grænser udgjorde 857.633 i 2000, heraf var 535.844 flytninger inden for samme kommune. Mændene tegnede sig for 51,6 pct. af det samlede antal flytninger, idet mandsandelen var næsten ens blandt flytninger inden for og mellem kommuner. Knap halvdelen af samtlige flytninger fandt sted i aldersklassen 20-34 år.

Det samlede antal flytninger faldt med knap 9.000 fra 1999 til 2000. Faldet gjorde sig både gældende for flytninger mellem og inden for kommuner.

Øst for Storebælt havde alle amter bortset fra Københavns og Bornholms Amt tilflytningsoverskud. Bortset fra Vejle Amt havde alle amter Vest for Storebælt fraflytningsoverskud.

I 2000 tilflyttede 535.882 husstande. I 233.165 tilfælde eller i 44 pct. var husstandens ældste tilflyttede person i alderen 20-29 år. 312.639 husstande tilflyttede helt, og af disse udgjorde de *enlige uden børn* 161.664 eller 52 pct. af samtlige helt tilflyttede husstande. 223.243 husstande tilflyttede delvist, og i 33.484 eller 15 pct. af tilfældene omfattede tilflytningen husstande bestående af *familier med voksne hjemmeboende børn*.

I 2000 fraflyttede 545.795 husstande. I 236.315 tilfælde eller i 43 pct. var husstandens ældste fraflyttede person i alderen 20-29 år. 273.281 husstande fraflyttede helt

(alle i husstanden flyttede), og af disse udgjorde de *enlige uden børn* 144.148 eller 53 pct. af samtlige helt fraflyttede husstande. 272.514 husstande fraflyttede delvist (ikke alle i husstanden flyttede), og i 80.761 eller 30 pct. af tilfældene omfattede fraflytningen husstande bestående af *familier med voksne hjemmeboende børn*.

1.7 Vandringer mellem Danmark og udlandet samt antallet af udenlandske statsborgere

I 2000 indvandrede 52.915 personer til Danmark, medens 43.417 udvandrede. Indvandringsoverskuddet udgjorde således 9.498 personer og fremkom på grundlag af et udvandringsoverskud af danske statsborgere på 4.782 og et indvandringsoverskud af udenlandske statsborgere på 14.280.

I forhold til 1999 er der i 2000 sket en forøgning af det samlede indvandringsoverskud med 602, som først og fremmest skyldes en stigning i indvandringsoverskuddet af udenlandske statsborgere.

De største nationalitetsgrupper i indvandringsoverskuddet i 2000 var personer med statsborgerskab i Irak (2.802), Afghanistan (1.504), Tyrkiet (733), Somalia (573), Thailand (536) og Kina (531).

Der er sket en stor stigning i antallet af spontane asylansøgninger fra 1999 til 2000, nemlig fra 6.530 til 10.347.

Den 1. januar 2001 var der i Danmark i alt 258.629 udenlandske statsborgere mod 259.361 året før. Antallet af udenlandske statsborgere udgjorde mere end 5.000 for hvert af følgende 14 lande (tabel 1.2):

Tabel 1.2 Udenlandske statsborgere 1. januar 2000

Statsborgerskab	Antal	Statsborgerskab	Antal
Tyrkiet	35 232	Sverige	10 839
Jugoslavien (tidl.)	34 954	Pakistan	7 071
Somalia	14 447	Island	5 873
Irak	13 821	Polen	5 548
Norge	12 966	Statsløse	5 532
Tyskland	12 701	USA	5 269
Storbritannien	12 630	Iran	5 013

Kilde: Tabel 101.

Faldet i antallet af udenlandske statsborgere på 732 fremkom på grundlag af en tilgang på 18.170 og en afgang i form af naturalisationer (inklusive korrektioner) på 18.811. Tilgangen bestod af et fødselsoverskud på 3.890 og et indvandringsoverskud på 14.280.

1.8 Befolkningens fordeling efter køn og alder

Befolkningstilvæksten i 2000 på 19.192 (fødselsoverskud + indvandringsoverskud + korrektioner) dækker over mindre forskelle fra aldersklasse til aldersklasse (tabel 1.3).

Nedgangen i antallet af 0-2-årige under ét skyldtes faldet i fødselstallet fra og med 1995. Forøgelsen af de 7-15-årige er forårsaget af stigningen i fødselstallet fra 1983-1995. På grund af fødselsnedgangen fra 1967-1983 formindskes antallet af personer i aldersklassen 16-19-årige. Antallet i aldersklassen 20-66 år øges med 0,3 pct., hvori- mod der sker et svagt fald for de 67-79-årige, medens antallet af 80-årige og derover øges.

Tabel 1.3 **Befolkningens fordeling på en række planlægningsrelevante aldersklasser
1. januar 1999 og 2000**

Alder	Antal		Ændring	
	2000	2001	Antal	Pct.
I alt	5 330 020	5 349 212	19 192	0,4
0-2 år	201 060	200 630	- 430	-0,2
3-6 år	279 709	279 621	- 88	0,0
7-15 år	555 236	571 301	16 065	2,9
16-19 år	226 476	221 932	- 4 544	-2,0
20-66 år	3 367 817	3 376 856	9 039	0,3
67-79 år	490 885	485 305	- 5 580	-1,1
80 år og derover	208 837	213 567	4 730	2,3

2. Befolkningsfremskrivninger

Danmarks Statistik har siden 1963 udarbejdet befolkningsfremskrivninger. I begyndelsen skete det med flere års mellemrum, men siden 1978 hvert år, dog med enkelte undtagelser. Der arbejdes dels med en landsfremskrivning, dels med kommunale og regionale (dvs. amtslige) fremskrivninger. Denne artikel handler om landsfremskrivningen.

Den grundlæggende metode bag landsfremskrivningen består i, at udgangsbefolkningen, som er befolkningen pr. 1. januar i fremskrivningsåret, opdelt på køn og 1-års aldersklasser, fremskrives ét år ad gangen ved at addere antallet af fødte, subtrahere antallet af døde samt lægge nettovandringer til i de enkelte aldersklasser.

De tre demografiske komponenter i landsfremskrivningen

Den fremtidige udvikling i de tre komponenter, fødte, døde og nettovandrede, bestemmes dels af den historiske udvikling, dels af skøn over den fortsatte udvikling.

Fremskrivningens forudsætninger består af følgende data specificeret for hvert af fremskrivningens år.

- Aldersbetingede fertilitetskvotienter.
- Køns- og aldersbetingede dødshyppigheder.
- Nettoindvandringen specificeret på køn og alder.

2.1 Den historiske befolkningsudvikling 1950-2000 og sammenligning med fremskrivningerne 1978-1999

Folketallet 1950-2000

Folketallet i Danmark er steget med lidt over en mio. mennesker i de sidste 50 år, fra knap 4,3 mio. i 1950 til 5,3 mio. i 2000, se figur 2.1.

Indtil midten af 1970'erne var stigningen på 0,6-0,8 pct. årligt. Herefter aftog stigningen, og fra 1981 til 1984 faldt befolkningens størrelse. I 1990'erne var den årlige stigning på 0,2-0,4 pct.

Figur 2.1 Folketallet i Danmark 1950-2000

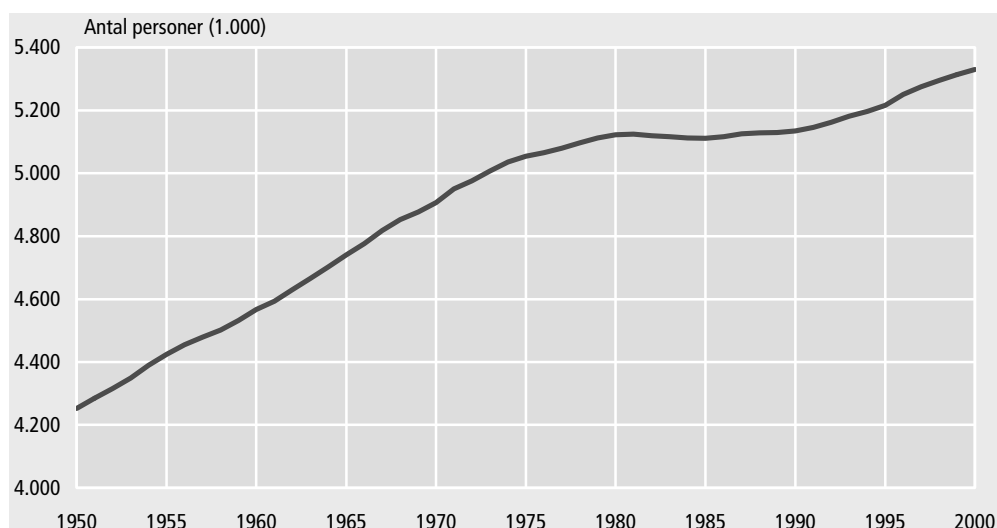

Sammenligning af fremskrivningen med de faktiske tal

Figur 2.2 viser forskellen mellem den faktiske befolkningsstørrelse pr. 1. januar 2000 og skønnet i befolkningsstørrelsen i fremskrivningerne fra 1978 til 1999. Der blev ikke udarbejdet befolkningsfremskrivninger i årene 1980, 1987 og 1989.

Figur 2.2 Sammenligning mellem befolkningstallet pr. 1. januar 2000 ifølge fremskrivningerne fra årene 1978-1999 og det faktiske befolkningstal i 2000

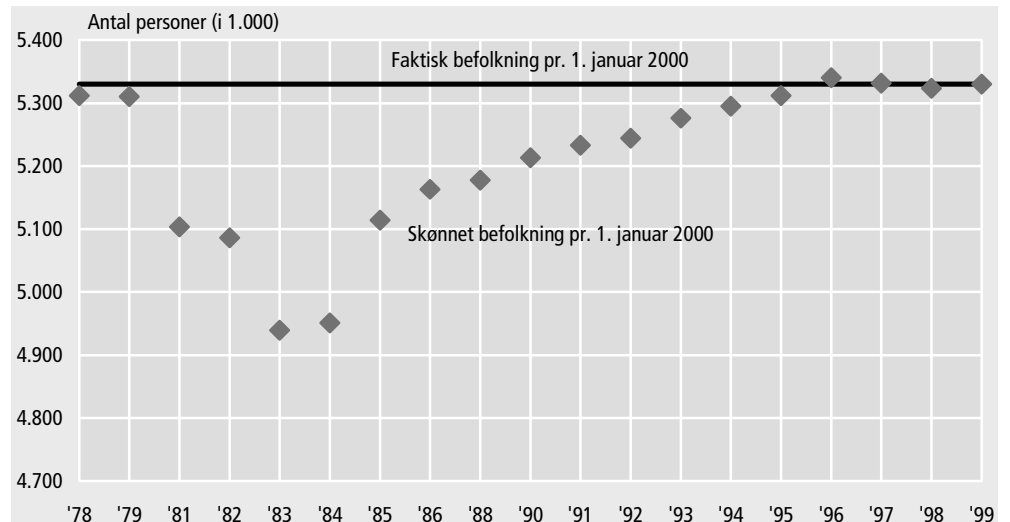

Figuren viser, at i de første par år ramte fremskrivningen ret præcist, med en afvigelse på knap 20.000 personer. I de næste 10 år, frem til 1990 var der en afvigelse på mellem 100.000 og knap 400.000 mennesker. Ikke overraskende blev afvigelserne derefter mindre jo nærmere fremskrivningerne kommer år 2000.

Fødte Det forudsatte antal fødte ifølge figur 2.3 lå i en årrække under det, man faktisk har observeret i år 2000. Især i midtfirserne havde man for lave forventninger til fertiliteten.

Figur 2.3 Sammenligning mellem antal fødte i 2000 ifølge fremskrivningerne fra årene 1979-1999 og det faktiske antal fødte i 2000

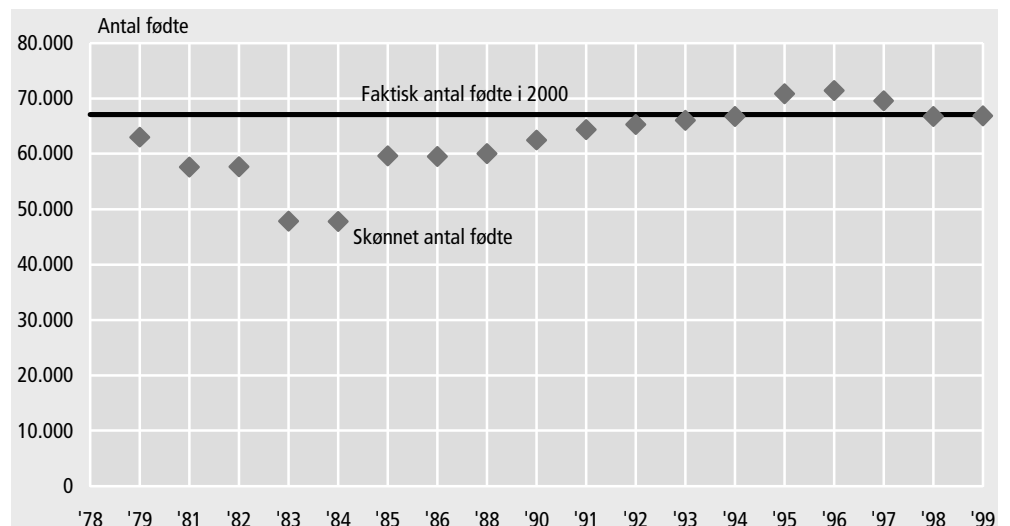

Døde Figur 2.4 viser, at antallet af døde har ikke afvejet meget pr. år, men det har dog typisk ligget nogle tusinde over de faktiske tal gennem fremskrivningsperioderne.

Figur 2.4 Sammenligning mellem antal døde i 2000 ifølge fremskrivningerne fra årene 1979-1999 og det faktiske antal døde i 2000

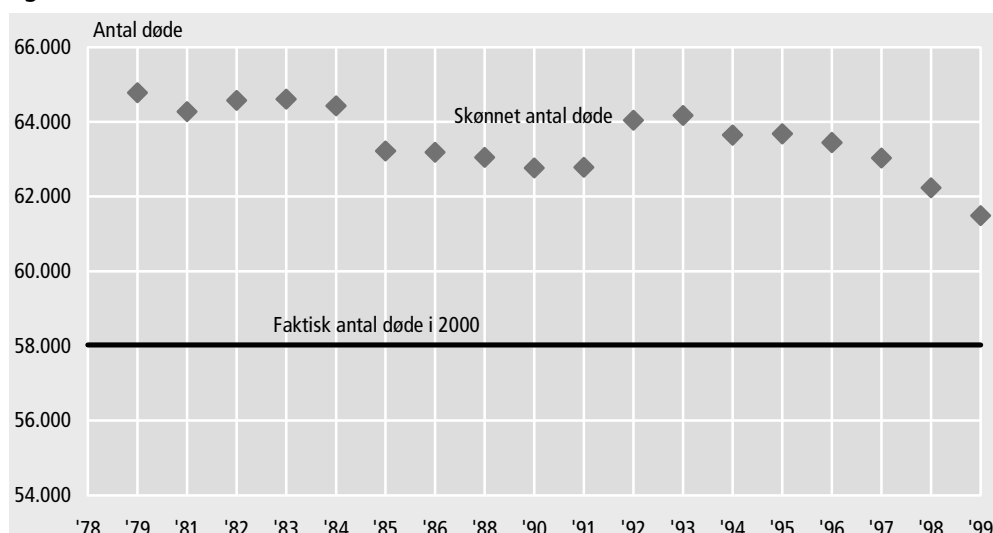

Nettoindvandring Som det ses i figur 2.5, forudsatte man en lav eller ingen nettoindvandring i fremskrivningerne helt frem til 1992. Efter 1992 begyndte man at forudsætte en større og større nettoindvandring.

Figur 2.5 Sammenligning mellem nettoindvandring i 2000 ifølge fremskrivningerne fra årene 1979-2000 og den faktiske nettoindvandring i 2000

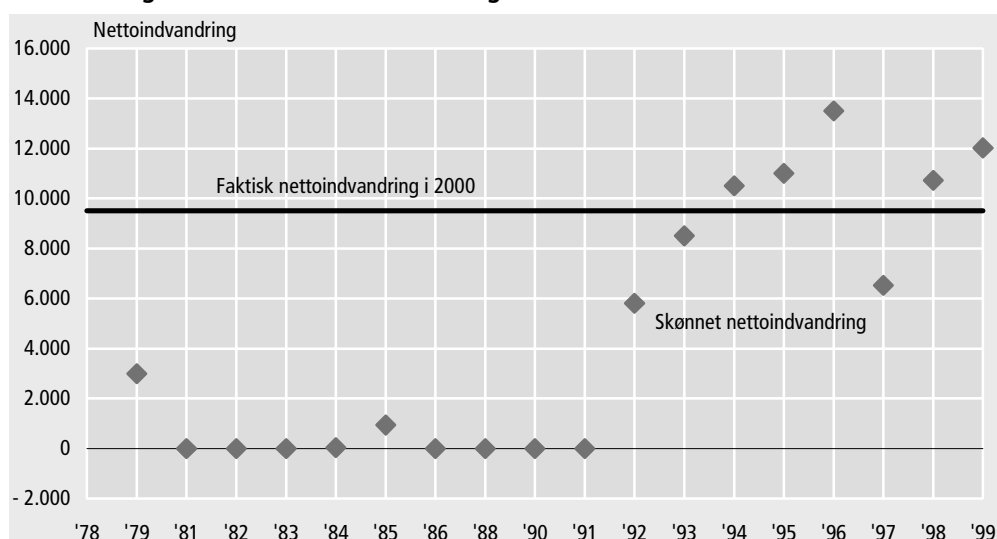

Fremskrivningerne fra 1978 og 1979 En væsentlig grund til at fremskrivningerne fra 1978 og 1979 ramte 2000 folketallet mere præcist end fremskrivningerne fra 1980'erne (figur 2.2) er, at man i fremskrivningerne fra 1978 og 1979 forudsatte en relativ høj fertilitet, mens man til gengæld forudsatte en nettoindvandring på 3.000 personer i hele fremskrivningsperioden, hvilket er lavt i forhold til de faktiske tal. Det skyldtes således mere et sammenfald af heldige omstændigheder, at fremskrivningen fra de første par år ramte så præcist.

Fremskrivningerne i 1980'erne På grund af at man forudsatte, at fertiliteten ville vedblive med at være lav, og at nettoindvandringen ikke ville stige i fremtiden, blev resultatet af befolkningsfremskrivningerne i 1980'erne en befolkningsstørrelse, der lå langt under det faktiske tal.

Fremskrivningerne i 1990'erne I starten af 1990'erne begyndte man at forudsætte en større og større nettoindvandring, samt en fertilitet, der lå tæt på den, der ses i dag. Bedre forudsætninger samt stadig kortere perioder bevirkede, at fremskrivningstallene passede bedre og bedre på det faktiske folketal.

2.2 Den seneste befolkningsfremskrivning og de bagvedliggende forudsætninger

Fremskrivningen 2001 Den seneste befolkningsfremskrivning tager udgangspunkt i befolkningen pr. 1. januar 2001 og rækker frem til 1. januar 2040.

Figur 2.6 viser udviklingen i fødte, døde, nettoindvandring samt befolkningstilvæksten fra 2001 til 2039. Bølgebevægelserne i befolkningstilvæksten følger bølgebevægelserne i antallet af fødte.

Figur 2.6 Udvikling i 2001-fremskrivningens komponenter

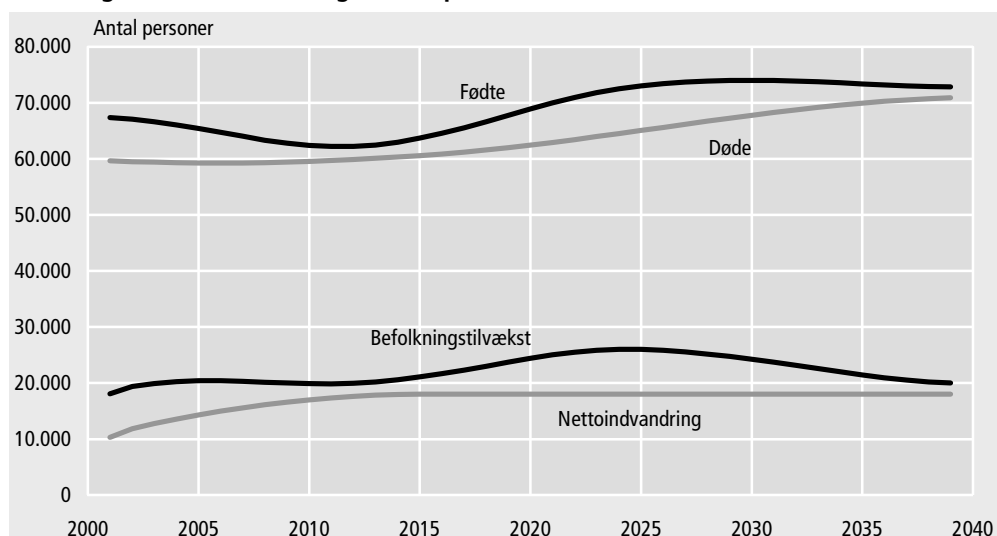

Fertiliteten Ved fastsættelse af forløbet af den samlede fertilitet i fremskrivningen ses der på udviklingen inden for de seneste 5-10 år. Desuden medtages de nyeste tal fra Amtsrådsforeningen vedrørende graviditetsundersøgelser. Ud fra disse tal, sammenholdt med antallet af kvinder i forskellige aldersklasser, beregnes et skøn for den samlede fertilitet i fremskrivningens første år.

På lang sigt kan generationsfertiliteten fortælle noget om tendensen i fertilitetsudviklingen. Ved generationsfertilitet forstås den samlede fertilitet for kvindegenerationer set over deres livsforløb. De kvinder, der blev født før 1950, var i år 2000 fyldt 50 år og havde dermed afsluttet deres fertile alder. Hvis de generationer, der endnu ikke er fyldt 50 år, i resten af deres fertile periode tillægges samme aldersbetingede fertilitet, som er observeret i det seneste år, har man et lille fingerpeg om, hvad vej vinden blæser.

Som det er konstateret i fremskrivningerne fra slutningen af 1970'erne og starten af 1980'erne, er det alligevel svært at forudsige fertiliteten, idet den samlede fertilitet kan svinge fra år til år. Det var dengang vanskeligt at se i krystalkuglen, om kvinder simpelthen valgte at føde færre børn, eller om de valgte at udskyde deres fødsler. Nu kan man konstatere, at det er det sidste, der har gjort sig gældende.

I fremskrivningen for 2001 er det forudsat, at den samlede fertilitet stiger jævnt til 1,90 i år 2015, hvorefter den holdes konstant i resten af fremskrivningsperioden. På dette grundlag udregnes aldersbetingede fertilitetskvotienter for alle årene i fremskrivningsperioden.

Dødeligheden Dødeligheden er den komponent i fremskrivningen, der er lettest at forudsige, da udviklingen i dødeligheden ikke undergår så kraftige ændringer. Dødeligheden er naturligvis højest blandt de ældre, og disse er jo født på fremskrivningens starttidspunkt. Ved fastsættelse af dødeligheden i fremskrivningen tages der udgangspunkt i den seneste overlevelsestavle, som for 2001-fremskrivningens vedkommende var 1998/99. Man sammenligner med middellevetiden for de sidste 30-40 år, og ser på om middellevetiden er op- eller nedadgående. Der skeles også til andre landes mid-

dellevetider. Derefter vedtages en middellevetid i fremskrivningens slutår, og middellevetiden tilnærmes denne i et jævnt forløb gennem fremskrivningsperioden.

Dødshyppighederne for hele fremskrivningsperioden beregnes, så de resulterer i de forudsatte middellevetider, idet aldersstrukturen fra de nyeste dødelighedserfaringer bevares.

Figur 2.7 Middellevetid ifølge dødelighedstavlerne fra 1961/62 til 1998/99 samt skønnede tal for middellevetiden 2001-2039 fra 2001-fremskrivningen

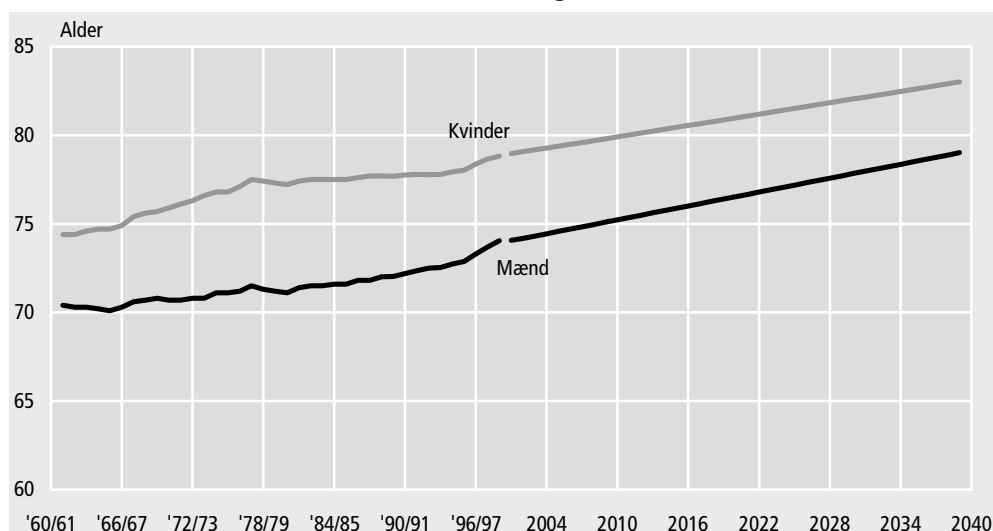

Figur 2.7 viser forløbet af den faktiske middellevetid ifølge overlevelsestavlerne fra 1961/62 til 1998/99. Som det ses, har middellevetiden udvist en stigende tendens i næsten alle årene på nær i starten af 1960'erne for mændenes vedkommende og i slutningen af 1970'erne og starten af 1980'erne for begge køns vedkommende. Under indtryk af de seneste års positive udvikling i middellevetiden valgte man i den seneste fremskrivning at lade middellevetiden stige og nå 79 år for mænd og 83 år for kvinder i 2039.

Nettoindvandringen

I fremskrivningen indgår de udenlandske vandringer i form af nettovandringer, dvs. at ind- og udvandringer ikke fastsættes hver for sig. Nettoindvandringen er den komponent, der er størst usikkerhed omkring, fordi den i høj grad afhænger af udviklingen i verden omkring os. Fx steg nettoindvandringen fra 1994 til 1995 med over 18.000 personer, hovedsagelig som følge af krigen i Bosnien.

Figur 2.8 Udviklingen i nettoindvandringen 1980-2000, samt udjævnede tal

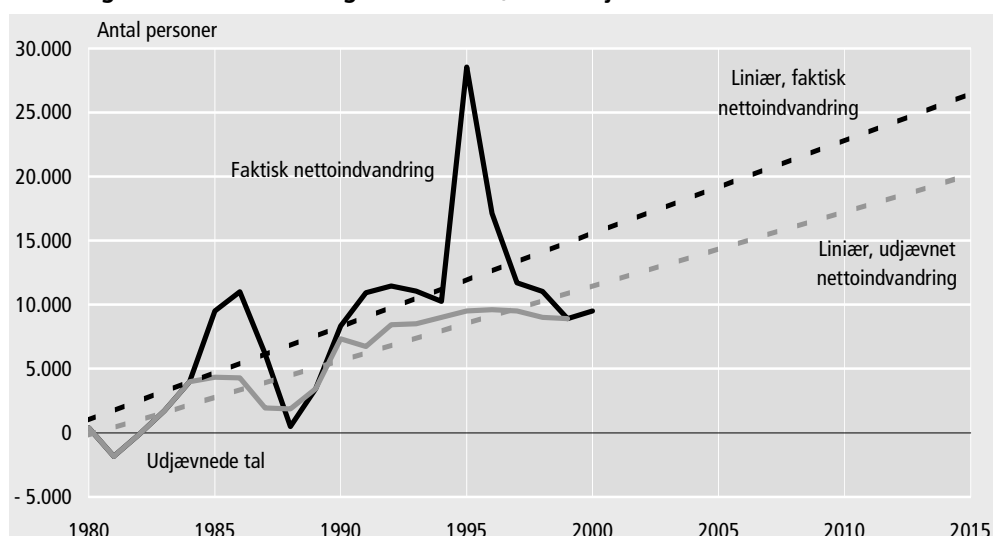

I fremskrivningen for 2001 er det forudsat, at nettoindvandringen stiger jævnt til op på 18.000 personer i 2015, hvorefter den holdes konstant resten af fremskrivningsperio-

den. Begrundelsen for at lade nettoindvandringen stige til 18.000 skitseres i figur 2.8. Ved at indlægge tendenslinier på baggrund af udviklingen i nettoindvandringen i de seneste 20 år kan man skønne på en nettoindvandring i 2015 på omkring 27.000 personer. Ved at udjævne de store "pukler" i midtfirserne og i halvfemserne, vil man nå ca. 20.000 personer årligt. Da der de seneste par år har været en svag tendens til fald i nettoindvandringen, er 18.000 personer pr. år valgt som niveauet for nettoindvandringen i 2015.

Befolknings- tilvækst

Da nettoindvandringen efter 2015 er konstant, vil udviklingen i befolkningstilvæksten således afhænge af udviklingen i antallet af fødte og døde. Antallet af døde stiger jævnt gennem hele fremskrivningsperioden, idet andelen af ældre stiger. Udviklingen i antallet af fødte er svingende afhængig af den forudsatte samlede fertilitet og antallet af kvinder i de fødedygtige aldre. Eftersom antallet af fødte stiger mere end antallet af døde fra omkring 2013 og indtil 2026, vil befolkningstilvæksten i denne periode stige, og det modsatte gør sig gældende fra 2027 og resten af perioden.

2.3 Alternative fremskrivningsforløb

To alternative forløb

Fremskrivningen og forudsætningerne, der er beskrevet i afsnit 2.2, udgør det såkaldte hovedforløb. Derudover bliver der udarbejdet to alternative forløb. Det ene med et slutniveau for fertiliteten, der er højere end i hovedforløbet, det andet med et slutniveau, der er lavere. Det er udelukkende fertiliteten, der ændres på, dvs. at nettoindvandring og dødelighed er som i hovedforløbet.

I forløbet med høj fertilitet regnes med en samlet fertilitet, der stiger til 2,10 i år 2015, hvorefter den holdes konstant i resten af fremskrivningsperioden. I forløbet med lav fertilitet regnes med et fald til en slutfertilitet på 1,70 i år 2015, hvorefter den holdes konstant i resten af fremskrivningsperioden.

Figur 2.9 illustrerer den faktiske fertilitet til og med år 2000 og den forventede fertilitetsudvikling i de tre alternative forløb.

Figur 2.9 Fertilitetsforløb, faktisk og forventet

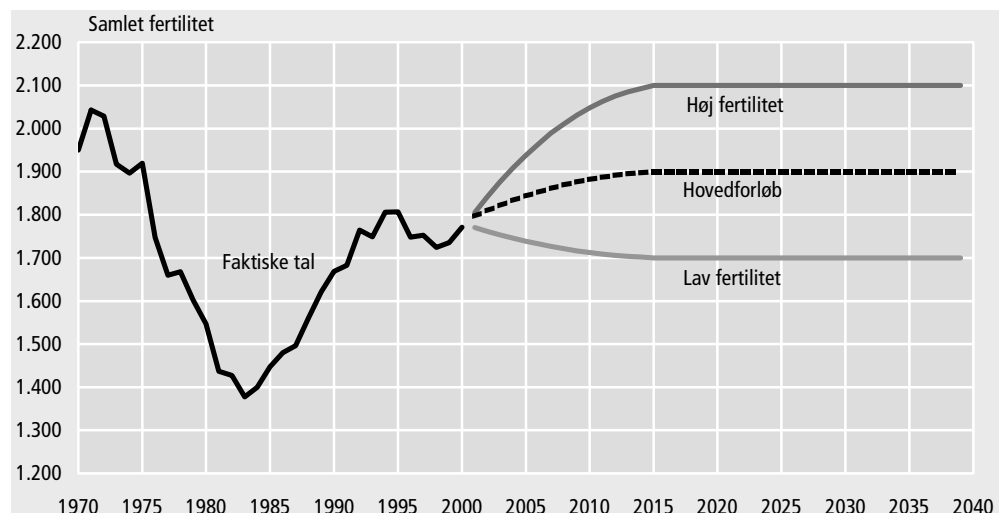

De tre alternative fremskrivninger, hovedforløb, forløb med høj fertilitet og forløb med lav fertilitet, resulterer i en befolkningsstørrelse i år 2040, dvs. ved fremskrivningens slutår, på henholdsvis 6.213.000, 6.492.000 og 5.935.000 personer.

2.4 Fremskrivningens følsomhed over for ændrede forudsætninger

I 1983 oplevede Danmark den laveste registrerede fertilitet nogensinde. Den samlede fertilitet lå dette år på under 1,40. Hvis man nu forudsatte, at fertiliteten igen faldt til et meget lavt niveau om fx. 10 år, og at forudsætningerne for nettovandringen og dødeligheden blev fastholdt som i 2001 fremskrivningen, hvordan ville befolkningens størrelse så udvikle sig?

Til belysning af dette er der beregnet et fremskrivningsforløb med et jævnt fald i fertiliteten fra de nuværende 1,77 til 1,40 i 2010 og derefter konstant fertilitet resten af fremskrivningsperioden. Dødeligheden falder jævnt således, at en middellevetid på 83 år for kvinder og 79 år for mænd nås i 2039. Nettovandringen stiger til 18.000 personer i 2015 og er derefter konstant.

Figur 2.10 **Befolkningsudvikling 2001-2040 med fertilitet faldende til 1,4**

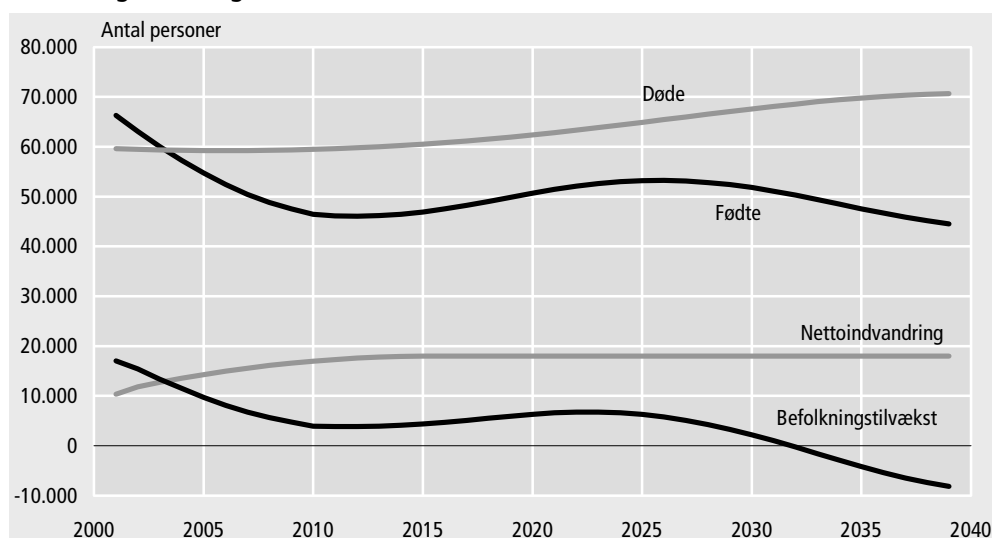

Figur 2.10 viser udviklingen i fødte, døde, nettoindvandring og befolkningstilvækst i det nye scenario. Igen følger befolkningstilvæksten de samme bølgebevægelser som antallet af fødte.

Negativ befolkningstilvækst

Ved at lade fertiliteten falde til et ikke urealistisk lavt niveau (den har jo været så lav før, om end ikke over så lang en periode), vil Danmark opleve en negativ befolkningstilvækst omkring år 2033 og resten af fremskrivningsperioden, på trods af at der er forudsat en stabil nettoindvandring til landet.

Opretholde samme befolkningstilvækst

Hvis man nu forestillede sig, at man ønskede at opretholde den samme befolkningstilvækst som før ændringen i fertiliteten, kunne dette jo ske enten ved, at færre personer døde, eller ved at flere personer indvandrede.

Tabel 2.1

Krav til nettoindvandring *eller* antal døde ved nedsættelse af fertilitet til 1,4 givet hovedforløbets befolkningstilvækst

År	Befolkningstilvækst i fremskrivningens hovedforløb	Nettoindvandring	Antal af døde
2001	18 036	11 318	58 641
2005	20 401	24 950	48 556
2010	19 868	32 907	43 554
2015	21 100	34 695	43 828
2020	24 412	36 077	44 311
2025	26 001	37 695	45 220
2030	24 247	40 039	45 592
2035	21 437	43 630	44 138
2039	19 986	46 110	42 548

I tabel 2.1 er i søjle 2 beregnet, hvor meget nettoindvandringen skal øges for at opretholde hovedforløbets befolkningstilvækst med uændret dødelighed. Som alternativ hertil viser søjle 3 det nødvendige fald i antallet af døde, hvis hovedforløbets befolkningstilvækst skal opretholdes med den uændret nettoindvandring. Tilvæksten kan således opretholdes enten ved, at nettoindvandringen øges til et antal, der er 2,5 gange større end forudsat i 2001-fremskrivningen, *eller* ved at dødeligheden sænkes, så den kun udgør ca. 2/3 af hvad den er forudsat til i 2001-fremskrivningen.

Afslutning Som det fremgår af denne artikel, er der stor usikkerhed forbundet med resultaterne af befolkningsfremskrivninger. Usikkerheden er større, jo længere tidshorizonten er. Fastsættelse af forudsætninger vedrørende fertilitet og dødelighed for perioden efter de første 5-10 år vil i høj grad være forbundet med gætterier. Vedrørende nettoindvandringen gør usikkerheden sig gældende selv på meget kort sigt.

3. Befolkningsstatistikens grundbegreber og kilder

Den befolkning, hvis størrelse, sammensætning og bevægelser søges belyst i dette hæfte, består (bortset fra de tabeller, der vedrører asylansøgninger) af samtlige personer med *bopæl* i Danmark. Derfor sker afgrænsningen af de forskellige grundbegreber - den samlede befolkning, fødsler og dødsfald mv. - på grundlag af personernes bopæl, jævnfør de følgende afsnit.

Det bopælsbegreb, der benyttes i befolkningsstatistikken, er det samme, som folkeregistre anvender. Begrebet er omtalt i lov om folkeregistrering (lov nr. 239 af 10. juni 1968), hvor dets indhold dog ikke er fastlagt. Indenrigsministeriet har i 1993 udgivet et hæfte: »Vejledning om folkeregistrering«. Heri anføres følgende definition: »Bopælen defineres som det sted (bolig), hvor man regelmæssigt sover, når man ikke er midlertidigt fraværende på grund af ferie, forretningsrejse, sygdom eller lignende, og hvor man har sine ejendele«.

Vejledningen opregner tillige retningslinier vedrørende afgørelsen af en lang række tvivlstilfælde, fx personer med flere boliger, værnepligtige, fængslede, sømænd, tilflyttede fra udlandet og personer, som tager længerevarende ophold andetsteds på grund af arbejdsforhold.

I nogle af opgørelserne i nærværende hæfte anvendes en geografisk inddeling i kommuner eller amter. Disse inddelinger er i alle tilfælde foretaget efter personernes bopæl på opgørelsestidspunktet eller, for bevægelsesstatistikken, på hændelsestidspunktet.

3.1 Fødsler

Et svangerskab kan afsluttes med en abort eller en *fødsel*.

Et svangerskab, der afsluttes inden den 29. uge, uden at fosteret viser tydelige tegn på liv (ånder, skriger eller græder) betegnes som en abort. Alle andre svangerskabsafslutninger betegnes som fødsler.

Ved en fødsel kan komme ét eller flere børn (født) til verden.

For de fødtes vedkommende sondres mellem levendefødte og dødfødte. Statistikens kildemateriale vil nedenfor blive beskrevet for hver af disse to kategorier. Hovedparten af fødselsstatistikken beskæftiger sig udelukkende med begrebet levendefødte, som er det, der har betydning for befolkningens størrelse.

En levendefødt defineres som et barn, der kommer til verden med tydelige tegn på liv, dvs. ånder, skriger eller græder.

Fødselsstatistikken tilstræber at belyse fertiliteten, dvs. fødslerne, for kvinder bosat i Danmark.

Nogle få af disse kvinders fødsler sker under midlertidigt ophold uden for landets grænser. Det er ikke muligt at indsamle oplysninger om disse fødsler, med mindre de indtræffer i Grønland.

Statistikken over *levendefødte* omfatter derfor kun levendefødte børn født i Danmark eller Grønland af mødre, der har bopæl i Danmark.

Statistikken over levendefødte bygger på Danmarks Statistiks medicinske fødsels- og dødsfaldsstatistikregister, som er baseret på oplysninger fra det centrale personregister (CPR) suppleret med oplysninger fra fødselsanmeldelserne (til og med 1996) eller Landspatientregisteret (fra og med 1997).

For hvert levendefødt barn udfærdiger jordemoderen en anmeldelse. De civile oplysninger afleveres til præsten i moderens bopælsogn (i Sønderjylland dog til personregisterføreren i moderens bopælskommune). Samtidig har forældrene til barnet pligt til at anmelde fødslen samme sted.

Præsten (personregisterføreren) anmelder fødslen til folkeregistret i moderens bopælskommune ved anvendelse af en særlig CPR-fødselsblanket. I folkeregistret kompletteres blanketten, hvorefter der sker en indberetning til CPR.

Inden det levendefødte barn kan indføres i CPR, tildeles det et personnummer.

Efterfølgende går en returnering indeholdende personnummer til præst og forældre.

De medicinske oplysninger i forbindelse med fødslen registreres i Landspatientregisteret, hvorfra Sundhedsstyrelsen udtrækker og bearbejder oplysningerne. I bearbejdningen kombineres CPR's og Landspatientregisterets oplysninger om hvert enkelt levendefødt barn. Danmarks Statistik modtager de bearbejdede oplysninger fra Sundhedsstyrelsen og udarbejder på dette grundlag den årlige fødselsstatistik. Oplysninger om hjemmefødsler registreres ikke i Landspatientregisteret, men jordemoderen udfylder en fødselsanmeldelse med de medicinske oplysninger, og disse anmeldelser indsendes til Sundhedsstyrelsen, som bearbejder dem.

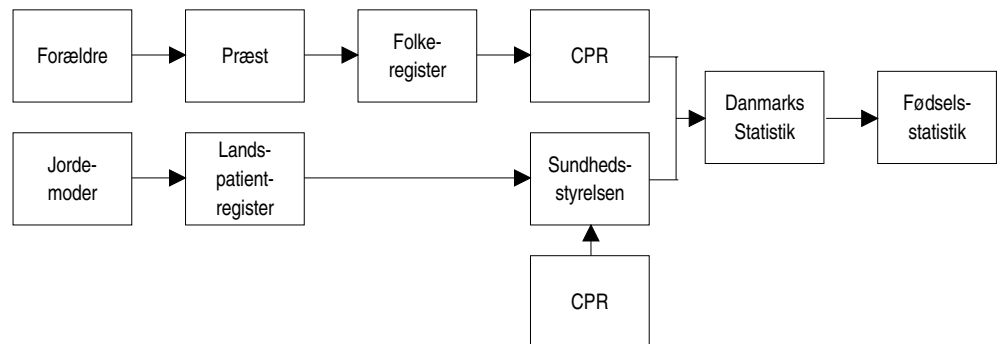

Indberetningssystemet er skematisk gengivet i ovenstående diagram.

En dødfødt barn defineres som et barn, der kommer til verden uden tydelige tegn på liv (dvs. uden at ånde, skribe eller græde) efter afslutningen af svangerskabets 28. uge.

Statistikken over *dødfødte* dækker dødfødsler i Danmark af mødre med bopæl i Danmark.

Dødfødte skal ikke optages i folkeregistret eller CPR, og grundlaget for statistikken er derfor alene Landspatientregisterets oplysninger om dødfødte kombineret med dødsattester for dødfødte, udfærdiget af læger.

Oplysningerne går til Sundhedsstyrelsen, som bearbejder oplysningerne og sender dem til Danmarks Statistik.

3.2 Legale aborter

Abortstatistikken omfatter fremkaldte, legale aborter (*abortus provocatus legalis*), foretaget på kvinder med bopæl i Danmark.

Et legalt abortindgreb vil sige et indgreb, der foretages i henhold til lov om svangerskabsafbrydelse. I 1973 indførtes ved lov en bestemmelse om, at enhver kvinde med bopæl her i landet har ret til at få svangerskabet afbrudt inden udløbet af 12. svangerskabsuge.

Grundlaget for statistikken er oplysninger i Landspatientregisteret. Den statistiske bearbejdelse foretages af Sundhedsstyrelsen.

3.3 Dødsfald

Statistikken over døde omfatter alle dødsfald blandt personer med bopæl i Danmark, uanset om dødsfaldet indtræffer i Danmark eller i udlandet.

Statistikens grundlag er Danmarks Statistiks medicinske fødsels- og dødsfaldsstatistikregister, som modtager oplysninger fra CPR om dødsfald, suppleret med oplysninger om dødsårsag fra de originale dødsattester.

Ved alle dødsfald, der indtræffer i Danmark, udstedes en dødsattest (af en læge). Den afdødes pårørende anmelder dødsfaldet og afleverer den del af dødsattesten, som indeholder de civile oplysninger, til præsten i det sogn, hvor afdøde havde bopæl. Havde afdøde bopæl uden for de sønderjyske landsdele, indføres dødsfaldet i kirkebogen. Havde afdøde derimod bopæl i de sønderjyske landsdele, sker der ingen registrering i kirkebogen, idet dødsattesten videresendes til personregisterføreren i den kommune, hvor afdøde havde bopæl.

Præsten (i Sønderjylland personregisterføreren) anmelder dødsfaldet til folkeregistret i afdødes bopælskommune; herfra sker indberetning til CPR. Et eksemplar af dødsattestens civile og medicinske del sendes til Sundhedsstyrelsen, som bearbejder materialet. CPR's oplysninger om dødsfald kombineres med attestens oplysninger for hvert enkelt dødsfald. Det færdigbearbejdede materiale sendes til Danmarks Statistik, som udarbejder den årlige statistik over dødsfald.

Indberetningssystemets hovedtræk fra og med 1997 ses i nedenstående oversigtsdiagram.

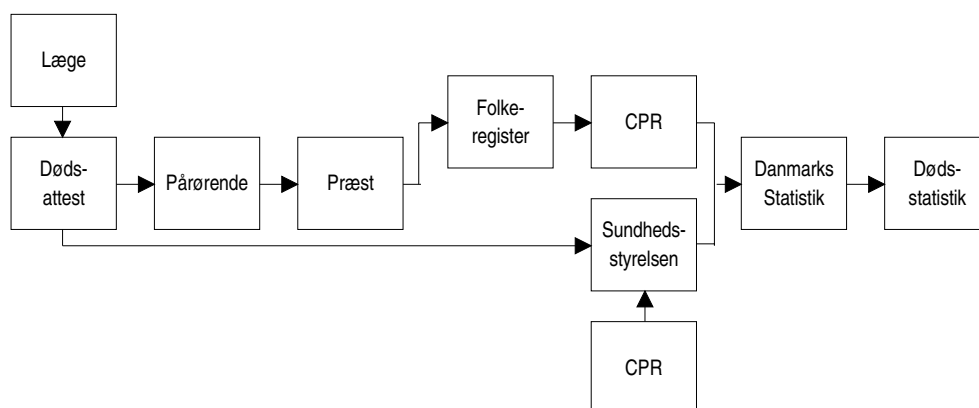

Der foreligger ikke dansk dødsattest for personer bosat i Danmark, som dør i udlandet - i 1997 i alt 292 personer - men disse personer indgår som omtalt i statistikken. CPR modtager oplysning om disse dødsfald via de kommunale folkeregistre. Oplysning om dødsårsag foreligger ikke for de omtalte dødsfald.

3.4 Vielser

I vielsesstatistikken anvendes to forskellige begreber, nemlig dels antal vielser, dels antal viede personer (henholdsvis mænd og kvinder).

Ved opgørelsen heraf er anvendt følgende definitioner:

Antal vielser omfatter de vielser, hvor begge ægtefæller har bopæl i Danmark, såvel som de vielser, hvor kun den ene ægtefælle (enten manden eller kvinden) har bopæl i Danmark.

Antal viede personer er antal viede mænd, henholdsvis kvinder, med bopæl i Danmark.

Til belysning heraf vises i følgende oversigt det samlede antal for 2000, opgjort med udgangspunkt i henholdsvis antal mænd og kvinder:

Viede 2000

Mænd	Kvinder		I alt
	Bopæl i Danmark	Bopæl i udlandet	
I alt	37 007	1 381	38 388
Bopæl i Danmark	35 856	1 381	37 237
Bopæl i udlandet	1 151	.	1 151

Grundlaget for statistikken over vielser er Danmarks Statistiks befolkningsstatistikregister, som modtager oplysninger fra CPR om hver enkelt viet person med bopæl i Danmark.

Oplysning om indgåelse af ægteskab indberettes af præsten eller det kommunale vielsekontor til folkeregistret i kvindens bopælskommune, dog hvis kvinden har bopæl i udlandet til mandens bopælskommune. Folkeregistret indrapporterer herefter vielsen til CPR.

På basis af oplysningerne fra CPR foretages i Danmarks Statistik en edb-mæssig behandling, hvis formål er at kombinere oplysningerne om de to personer i hver enkelt vielse.

Vedrørende registrerede partnerskaber, se afsnit 3.6.

3.5 Opløste ægteskaber

I statistikken over *skilsmisser* anvendes to forskellige begreber, nemlig dels antal skilsmisser, dels antal fraskilte personer (henholdsvis mænd og kvinder).

Ved opgørelsen heraf er anvendt følgende definitioner:

Antal skilsmisser omfatter de skilsmisser, hvor begge parter har bopæl i Danmark, såvel som de skilsmisser, hvor kun den ene af parterne (enten manden eller kvinden) har bopæl i Danmark.

Antal fraskilte personer er antal fraskilte mænd, henholdsvis kvinder, med bopæl i Danmark.

Til belysning heraf vises i følgende oversigt det samlede antal for 2000, opgjort med udgangspunkt i henholdsvis antal mænd og kvinder:

Skilte 2000

Mænd	Kvinder		I alt
	Bopæl i Danmark	Bopæl i udlandet	
I alt	14 218	163	14 381
Bopæl i Danmark	13 957	163	14 120
Bopæl i udlandet	261	.	261

Grundlaget for statistikken over skilsmisser er Danmarks Statistiks befolkningsstatistikregister, som modtager oplysninger fra CPR om hver enkelt fraskilt person med bopæl i Danmark.

Oplysning om skilsmisse indberettes af domstolene eller statsamterne (i København Overpræsidiat) til folkeregistret i kvindens bopælskommune, dog hvis kvinden har bopæl i udlandet til mandens bopælskommune. Folkeregistret indrapporterer herefter skilsmissen til CPR.

På basis af oplysningerne fra CPR foretages i Danmarks Statistik en edb-mæssig behandling, hvis formål er at kombinere oplysningerne om de to personer i hver enkelt skilsmisse.

Statistikken over *overlevende ægtefæller* omfatter alle personer med bopæl i Danmark, der overgår til enkestand som følge af ægtefællens død. Som gifte regnes også ægtefæller, der har levet faktisk adskilt - eller var separeret.

Statistikken er baseret på Danmarks Statistiks befolkningsstatistikregister, som bygger på oplysninger fra CPR.

3.6 Registrerede partnerskaber

Lov om registreret partnerskab trådte i kraft den 1. oktober 1989. Loven giver mulighed for, at to personer af samme køn indgår i et ægteskabslignende forhold med næsten samme retsvirkninger, som gælder for ægteskaber. Som noget nyt har det fra 1. juli 1999 også været muligt for registrerede partnere, at adoptere partnerens børn.

I tabellen, hvor befolkningen er fordelt efter civilstand, er de tre civilstandstyper registreret partnerskab, opløst partnerskab (svarende til fraskilte) og længstlevende (svarende til enkestand) ikke vist særskilt, men de indgår i totalen. Opgørelsen over disse tre civilstandsgrupper kan ses i tabelafsnittet om registrerede partnerskaber.

Statistikken bygger på samme kilder, som for den samlede befolkning, jf. afsnit 3.10.

3.7 Indenlandske flytninger

Statistikken over *indenlandske flytninger* omfatter alle personer, der skifter bopæl. I en del af tabellerne er kun medtaget flytninger mellem amter.

Kilde til statistikken er Danmarks Statistiks befolkningsstatistikregister, som modtager oplysninger fra CPR om alle bopælsændringer.

Personer, der flytter, skal indsende en flytningsanmeldelse til folkeregistret. Ved flytning til en anden kommune, skal flytningsanmeldelsen sendes til folkeregistret i den nye bopælskommune. Herfra indberettes ændringen til CPR.

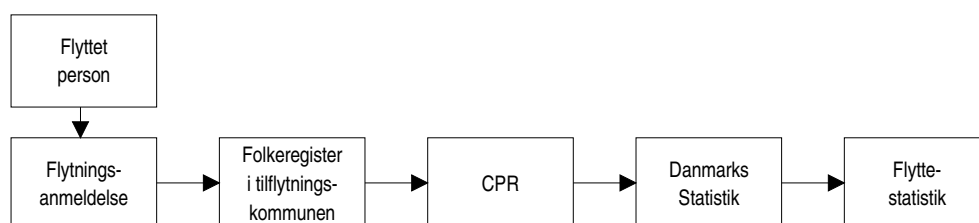

Enheden i hovedparten af tabellerne er én flytning for én person. En person som flytter flere gange i løbet af en periode, indgår flere gange i statistikken. Enheden i enkelte tabeller er dog personer opgjort efter antal gange, de er flyttet.

3.8 Husstandsflytninger

I tabellerne vedrørende husstandsflytninger er det ikke hændelserne i form af flytninger, der danner datagrundlaget, men derimod en sammenligning af adresserne for befolkningen i to på hinanden følgende befolkningsopgørelser. Det vil sige, at udgangspunktet for kvartalernes husstands*fra*flytninger er samtlige personer og disses bopæl i Danmark ved *begyndelsen* af kvartalerne og udgangspunktet for husstands*stil*flytningerne er samtlige personer og disses bopæl i Danmark ved *slutningen* af kvartalerne.

Ved at sammenligne personkredsen på de enkelte adresser i begyndelsen og slutningen af kvartalet kan samtlige husstande, der berøres af flytning i kvartalet, udskilles.

En husstand kan således være flyttet maksimalt 4 gange i de årsopgjorte tabeller. Personkredsen, som flytter, kan dog variere for de enkelte kvartaler - fx ved at husstanden flytter helt i 1. kvartal og delvist i et efterfølgende kvartal.

Oplysningen om husstandstype for et kvartals tilflyttede husstande er opgjort ultimo kvartalet, dvs. efter tilflytningen. Oplysningen om husstandstype for et kvartals fraflyttede husstande er opgjort primo kvartalet, dvs. før fraflytningen.

3.9 Udenlandske vandring

Statistikken over *indvandrede* omfatter nordiske statsborgere, som tager fast ophold i Danmark, samt ikke-nordiske statsborgere, som får opholdstilladelse for mere end tre måneder. Flytninger til Danmark fra Færøerne og Grønland medregnes.

Statistikken over *udvandrede* omfatter personer, der rejser til udlandet og opgiver deres bopæl her i landet. Desuden medregnes flytninger fra Danmark til Færøerne og Grønland.

Kilde til statistikken er Danmarks Statistiks befolkningsstatistikregister, som modtager oplysninger om ind- og udvandrede fra CPR.

Personer, der indvandrer eller udvandrer, skal give meddelelse herom til folkeregistret i den danske bopælskommune, som indberetter til CPR.

For udvandringsstatistikens vedkommende giver kildematerialets beskaffenhed anledning til et særligt kvalitetsproblem, idet der ikke altid vil være stærke incitament for en udvandrede til at melde flytningen til folkeregistret; først når en offentlig myndighed senere forsøger at komme i kontakt med vedkommende, vil det da blive opdaget, at han ikke længere findes på bopælen. I sådanne tilfælde skal folkeregistret i henhold til reglerne iværksætte en grundig eftersøgning, om nødvendigt med politiets hjælp, for at fastslå personens opholdssted. Hvis opholdsstedet ikke kan findes, må personen meldes *forsvundet* i stedet for udvandret.

Når en forsvunden person genfindes, skal folkeregistret indrapportere personen som *genfunden* i stedet for indvandret.

For udenlandske statsborgere gælder dog den praksis, at forsvundne og genfundne personer medtages i statistikken over henholdsvis udvandrede og indvandrede. Baggrunden herfor er, at det må antages at udlændinge, der meldes forsvundne, oftest er udvandrede, og tilsvarende at genfundne udlændinge er indvandret igen.

I forbindelse med sammenligninger med andre landes opgørelser over udenlandske vandring udarbejdes en statistik over *varige vandring*, dvs. en vandringsstatistik, der følger FN's retningslinier for vandringsopgørelser: »Long term migrations«. FN definerer en »long term migrations« som ind/udvandring, hvor personerne forventer at opholde sig mindst 1 år i ind/udvandringslandet. Baseret på datomarkeringer i vandringsoplysningerne fra CPR og den almindelige vandringsstatistik er det muligt

at se bort fra modsatrettede vandringer, der finder sted inden for 1 år. Dvs. at ind/udvandrere, der vender tilbage inden for ét år, ikke medtages i statistikken over varige vandringer. Denne statistik giver et mere korrekt billede af virkeligheden end opgørelser, der baseres på en forventet varighed, men kan til gengæld først udarbejdes mindst 1 år efter vandringsårets udløb.

3.10 Hele befolkningen

Statistikken over *befolkningen* ved årets begyndelse og slutning omfatter alle personer med bopæl i Danmark. Statistikkens grundlag er Danmarks Statistiks befolkningsstatistikregister, som modtager oplysninger fra CPR.

3.11 Husstande og familier

Opgørelser af familier og husstande er baseret på Danmarks Statistiks befolkningsstatistikregister, som årligt modtager oplysninger fra CPR pr. den 1. januar.

Husstande afgrænses ved hjælp af adresseoplysninger. En *husstand* omfatter således samtlige personer på en adresse uanset relationerne imellem dem. Der kan indgå flere familier i én husstand.

Inden for hver husstand afgrænses familierne ved kombineret brug af personernes CPR-numre (herunder køn og alder), civilstandsoplysninger og forældrehenvisningsnumre, der for hver enkelt person angiver CPR-numrene på forældrene.

En *familie* kan bestå af en *enlig* med eller uden børn, af et *par* med eller uden børn, eller af et *ikke-hjemmeboende barn*. Som *børn* regnes personer, der ikke er fyldt 18 år, som ikke selv har børn, aldrig har været gift og ikke indgår i et par (se nedenfor). Alle andre personer er *voksne*, og de er enten enlige, eller de indgår i et par af en af de fire partyper, familiedefinitionen opererer med.

De fire partyper er: *ægtepar*, *registrerede partnerskaber*, *samlevende par* og *samboende par*. Samlevende par har (foruden eventuelle særbørn) fællesbørn, der er hjemmeboende eller har været det i begyndelsen af 1990 eller ved et senere årsskifte. Et samboende par har ingen fællesbørn, der opfylder dette krav. Det er endvidere en betingelse for at blive regnet for samboende par, at parterne er af hvert sit køn, ikke søskende, har en aldersforskel på mindre end 15 år, og at der ikke på samme adresse bor andre enlige voksne eller ikke-hjemmeboende personer på 16 eller 17 år. En samboende person kan være ned til 16 år.

Det skal bemærkes, at aldersgrænsen for hjemmeboende børn er 18 år. En hjemmeboende person over denne alder udgør sin egen familie; men hvis forældrene ikke er gift, vil denne person, uanset alder, medføre, at forældrene regnes for et samlevende par.

3.12 Udenlandske statsborgere

Opgørelser af antal *udenlandske statsborgere* med bopæl i Danmark er optaget i et særligt tabelafsnit. Statistikken bygger på de samme kilder, som for den samlede befolkning, jf. afsnit 3.10.

Som udenlandske statsborgere regnes de personer som står opført i CPR med udenlandsk statsborgerskab. I de tilfælde hvor en person har dobbelt statsborgerskab vælges der i CPR ét. Hvis ét af statsborgerskaberne er dansk, vælges altid dette.

3.13 Naturalisationer

Naturalisationer skal forstås som alle former for erhvervelse af dansk statsborgerskab eller indfødsret.

Naturalisation skal ske ved lov. Der skal søges om naturalisation, og om den bevilges afhænger af et skøn i hvert tilfælde. I praksis opstilles dog visse almindelige betingelser med hensyn til varigheden af den pågældendes lovlige ophold her i landet. Normalt skal opholdet have været uafbrudt i 7 år, dog kun 2 år for statsborgere fra andre nordiske lande, og 4 år for ansøgere, der i mindst 3 år har været gift med en dansk statsborger.

Erhvervelse af dansk indfødsret kan også ske på andre måder fx ved erklæring eller adoption. For nærmere oplysninger henvises til loven om indfødsret.

3.14 Opholdstilladelser

Personer, der ikke er danske eller nordiske statsborgere, skal have en gyldig opholdstilladelse for at opholde sig her i landet i længere tid end 3 måneder.

Opholdstilladelser kan klassificeres efter de paragraffer i Udlændingeloven, som danner grundlaget for tilladelsen. I statistikken anvendes følgende fire grupper:

- *Opholdstilladelser i asylsager*, som yderligere kan opdeles i *flygtningestatus* og *andet grundlag*
- Tilladelser til *familiesammenføring*, som kan deles i tre grupper vedrørende for det første *ægteskab og fast samlivsforhold*, for det andet *mindreårige børn*, og for det tredje *forældre over 60 år*
- EF/EØS-opholdsbeviser
- Andre opholdstilladelser

Opholdstilladelser kan søges af personer, der allerede opholder sig i landet. Fx søges opholdstilladelser som flygtning ikke sjældent af personer, som i forvejen har opholdstilladelse som familiesammenført.

Grundlaget for statistikken om opholdstilladelser er oplysninger fra Udlændingestyrelsen, som er den myndighed, der modtager og afgør sager om opholdstilladelser. Også afgørelser om adoptivbørn og EU-borgere, som behandles af statsamtterne, registreres i Udlændingestyrelsen.

Statistikken over opholdstilladelser giver ikke mulighed for at se, om opholdstilladelsene bliver brugt, og i hvor stor udstrækning de medfører en indvandring til Danmark.

3.15 Indvandrere og efterkommere

Indvandrere og efterkommere er to begreber, som er indført for bedre at kunne belyse den del af befolkningen, som har udenlandsk baggrund, inklusive de personer, som har skiftet statsborgerskab og nu er danske statsborgere. Begreberne blev første gang brugt i publikationen *Indvandrere og deres efterkommere i Danmark* (Statistiske Undersøgelser nr. 43) udgivet af Danmarks Statistik i 1991.

Indvandrere defineres som personer født i udlandet, hvis forældre begge er udenlandske statsborgere eller født i udlandet.

Efterkommere er personer født i Danmark af forældre, hvoraf ingen af dem er dansk statsborger født i Danmark.

Grundlaget for statistikken er oplysninger i Danmarks Statistiks befolkningsstatistikregister. Mere detaljeret definition af begreberne og beskrivelse af datamaterialet findes i Statistiske Undersøgelser nr. 43.

3.16 Asylansøgninger

En asylansøger er en person, som søger om opholdstilladelse med henvisning til de paragraffer i Udlændingeloven, som vedrører flygtninge, og hvis sag endnu ikke er endeligt afsluttet.

Asylansøgere er ikke tilmeldt folkeregistret (med mindre de har opholdstilladelse på andet grundlag, fx som familiesammenførte) og indgår derfor ikke i statistikken over befolkningen i Danmark.

En asylansøgning er en hændelse, dvs. at en person, som søger om asyl mere end en gang i løbet af en periode, indgår flere gange i statistikken.

Spontane asylansøgninger omfatter personer, som befinder sig her i landet efter en legal eller illegal indrejse, og som søger om asyl her.

Der forekommer også asylansøgninger fra personer, som opholder sig i udlandet, men disse ansøgninger indgår ikke i denne publikation, da meget få af disse ansøgninger fører til, at personen kommer her til landet.

Grundlaget for statistikken om asylansøgninger er oplysninger fra Udlændingestyrelsen.

3.17 Befolkningsregnskaber

Opgørelsen af såvel den samlede befolkning som de bevægelser, der har betydning for befolkningens størrelse og sammensætning, er som nævnt baseret på Danmarks Statistiks befolkningsstatistikregister, som modtager oplysninger fra CPR. Endvidere er der i videst muligt omfang anvendt ensartede opgørelsesprincipper. Hensigten hermed har været at danne et statistiksystem, hvis dele er indbyrdes sammenlignelige og konsistente.

Når man fx ønsker at give udtryk for dødsrisikoen for befolkningen eller for bestemte dele af befolkningen, er det betydningsfuldt, at dødstallene og befolkningstallene er sammenlignelige.

For enhver befolkningsgruppe gælder det, at befolkningen ved årets slutning er lig med befolkningen ved årets begyndelse plus tilgangen minus afgang i årets løb. For den samlede befolkning udgøres tilgangen af levendefødte og indvandrede, afgang af døde og udvandrede. Opstilles et sådant befolkningsregnskab for bestemte dele af befolkningen, kommer andre til- og afgangarter ind; således kan en bestemt kommunes befolkning tillige forøges eller formindskes på grund af tilflytninger eller fraflytninger.

I tabel 116 og 117 er for forskellige befolkningsgrupper opstillet befolkningsregnskaber. Det har været nødvendigt i disse regnskaber at indføre en korrektionspost for at få regnskabet til at stemme. Korrektionerne kan skyldes fejlregistreringer og de mindre opgørelsesmæssige uoverensstemmelser, der består mellem de forskellige dele af statistikken. Desuden omfatter korrektionsposten danske statsborgere, der meldes forsvundne eller genfundne, jævnfør omtalen under de udenlandske vandringer.

3.18 Adoptioner

Opgørelsen over *adoptioner* omfatter børn - danske og udenlandske - som er blevet adopteret ved bevilling fra danske myndigheder. Adoptionerne kan være familie- eller ikke-familieadoptioner. Ved familieadoptioner forstås adoptioner, hvor den ene ægtefælle adopterer den anden ægtefælles børn. Siden 1. juli 1999 er reglerne om familieadoptioner også gældende for personer i registrerede partnerskaber. Ikke-familieadoptioner vedrører alle andre former for adoptioner, herunder adoptioner, hvor de biologiske forældre ikke kender adoptivforældrene (anonyme adoptioner) samt adoptioner hvor der eksisterer et slægtsforhold mellem adoptanterne og adopterede.

Ifølge adoptionsloven kan bevilling til adoption kun meddeles personer, som er fyldt 25 år. Når særlige grunde taler derfor, kan bevilling dog meddeles personer på ned til 18 år.

Grundlaget for opgørelsen over adoptioner er Danmarks Statistiks befolkningsstatistikregister. Dette register indeholder oplysninger fra det centrale personregister (CPR), som gennem folkeregistrene har fået indberetning fra de bevilgende myndigheder (i København Overpræsidiat - i det øvrige land amterne).

3.19 Befolkningsfremskrivninger

Beregningen af den fremtidige befolknings størrelse og sammensætning bygger på begreber fra befolkningsstatistikken, idet den faktiske befolkning pr. 1. januar 2000 fremskrives inden for rammerne af en demografisk definition:

$$\begin{array}{rcl}
 & & \text{Befolkning ved årets begyndelse} \\
 + & \text{Årets levendefødte} & \\
 - & \text{Årets døde} & \\
 + & \text{Årets nettoindvandring} & \\
 \hline
 = & \text{Befolkning ved årets slutning} &
 \end{array}$$

Fremskrivningen viser, hvordan befolkningsudviklingen vil forløbe under en række forudsætninger vedrørende fertilitet, dødelighed og nettoindvandring. Forudsætningerne er således også baseret på begreber fra befolkningsstatistikken.

Befolkningen, der beskrives i fremskrivningen, vedrører personer med bopæl i Danmark (jf. afsnit 3.10). Fremskrivningen tager udgangspunkt i den faktiske befolkning pr. 1. januar 2000 opdelt på køn og alder.

Det indebærer, at den befolkning, der fremskrives, er opdelt på køn og alder, men ikke efter andre traditionelle demografiske klassifikationer som f.eks. civilstand eller statsborgerskab. Det samme gælder for befolkningens bevægelser: levendefødte, døde og nettoindvandring.

Fremskrivningens forudsætninger vedrører *fertilitet*, *dødelighed* og *nettoindvandring*:

Forløbet i den samlede fertilitet fastsættes, hvorefter der omregnes til aldersbetingede fødselshyppigheder. Disse bestemmer sammen med udgangsbefolkningen og de øvrige forudsætninger antallet af fødte i fremskrivningen.

Fremskrivningens dødelighed forudsættes i form af middellevetider for mænd og kvinder i fremskrivningsperiodens forskellige år. Disse omregnes til køns- og aldersbetingede dødshyppigheder, der sammen med udgangsbefolkningen og de øvrige forudsætninger bestemmer antallet af døde i fremskrivningen.

Den samlede nettoindvandring i de kommende år fastsættes som forudsætning for fremskrivningen. Nettoindvandringen sammensættes på køn og alder, som erfaringen fra seneste fire år viser. Nettoindvandringen kan godt være negativ for visse aldersgrupper. Den køns- og aldersopdelte nettoindvandring beregnes således ikke i fremskrivningen, men indgår som en forudsætning for fremskrivningen.

Da den fremtidige udvikling i fertilitet, dødelighed og nettoindvandring er ukendt, vil fremskrivningens resultater være behæftet med usikkerhed. Den største usikkerhed knytter sig til den del af fremtidens befolkning, som ikke er født ved fremskrivningens start, og hvis størrelse i høj grad er bestemt af fertiliteten fremover.

4. Opgørelsesmåde for CPR-baseret statistik

Det fremgår af de foregående afsnit, at opgørelserne af befolkningens størrelse og sammensætning såvel som af befolkningens bevægelser for Danmarks vedkommende hovedsagligt er baseret på statistikregistre i Danmarks Statistik, som modtager oplysninger fra det centrale personregister (CPR). De fleste af registrets oplysninger indberettes af de kommunale folkeregistre.

Den samlede mængde af oplysninger om tilstedeværende personer i CPR anvendes som model af den samlede befolkning, medens ændringer i CPR's dataindhold samt til- og afgang af personer i registret anvendes som model af befolkningsbevægelserne.

Ved opgørelserne tages der hensyn til det forhold, at hændelser indberettes til CPR med en vis forsinkelse.

Ved opgørelsen af den samlede befolkning pr. 1. januar er udgangspunktet de personer, der på denne dato står tilmeldt folkeregistret (CPR). Denne befolkning korrigeres for fødsler, dødsfald, flytninger, vielser og skilsmisser, som er sket før 1. januar, men som indberettes til CPR senest 30 dage efter.

Opgørelserne af bevægelserne vielser, skilsmisser, indenlandske flytninger, udenlandske vandring, som udelukkende er baseret på CPR-oplysninger, foretages med tilsvarende hensyntagen til indberetningstiden. Opsamlingsperioden er også her 30 dage, og hændelser, der indberettes med større forsinkelse, overføres til det følgende år.

Statistikken over levendefødte og døde er foruden på CPR-materialet baseret på henholdsvis fødselsanmeldelserne og dødsattesterne, jævnfør ovenfor. Derved tages der principielt højde for alle forsinkede indberetninger fra CPR, således at alle fødsler og dødsfald indplaceres i det år, de har fundet sted.

5. Supplerende statistik

Dele af den statistik, som her offentliggøres, findes andetsteds tilgængelig i mere detaljeret form eller med vægten lagt på andre aspekter.

- Sundhedsstyrelsen* Således offentliggør Sundhedsstyrelsen *Medicinsk fødselsstatistik, Dødsårsagerne i Danmark og Statistik om prævention og legale aborter*. Hovedvægten er i disse publikationer lagt på de medicinske oplysninger, mens nærværende hæfte er overvejende demografisk orienteret.
- Københavns statistiske kontor* Københavns statistiske kontor udgiver *Københavns Statistiske Årbog*, hvori der findes detaljeret befolkningsstatistik for København og Frederiksberg samt Hovedstadsregionen. Desuden offentliggøres befolkningsstatistik i serien *Tal fra Københavns statistiske kontor*.
- Andre kommuner* Endvidere udgiver en række kommuner statistiske årbøger med bl.a. befolkningsstatistik.
- Danmarks Statistik* Danmarks Statistik udgiver selv årlige befolkningsstatistiske publikationer, der supplerer *Befolkningens bevægelser*, se fx *Befolkningen i kommunerne pr. 1. januar*, der indeholder fordeling efter køn, alder og ægteskabelig stilling.

I Danmarks Statistiks kommunalstatistiske databank (KSDB) samt i statistikbanken på Internettet findes en lang række befolkningsstatistiske oplysninger fra og med 1971 opdelt på kommuner.

I *Statistiske Efterretninger*, emnegruppe *Befolkning og valg*, offentliggøres løbende detaljeret befolkningsstatistik om forskellige emner. De seneste artikler er:

- Adoptioner 2000 (2001:3)
- Asylansøgninger og opholdstilladelser 2000 (2001:9)
- Befolkningen i sogne pr. 1. januar 2001 (2001:5)
- Befolkningen og dens bevægelser i kommuner og amter 2000 (2001:2)
- Befolkningsprognoser 2001 (2001:11)
- Byopgørelsen pr. 1. januar 2001 (2001:8)
- Fertilitetsudviklingen i Danmark fra 1980 til 1993 (1997:3)
- Flytninger og vandringer 2000 (2001:6)
- Husstands- og familiestatistik pr. 1. januar 2001 (2001:7)
- Husstandsflytninger i 1999 (2000:7)
- Indvandrere og efterkommere i Danmark - mulige udviklingsforløb frem til år 2020 (1997:16)
- Udenlandske statsborgere, personer født i udlandet samt indvandrere og efterkommere pr. 1. januar 2001. Udenlandske vandringer 2000 (2001:4)
- Udviklingen i antal selvmord 1986-1990 (1992:12)

I *Statistiske Undersøgelser* er udgivet:

- Indvandrere og deres efterkommere i Danmark (Statistiske Undersøgelser nr. 43)
- Fertility Trends in Denmark in the 1980s (Statistiske Undersøgelser nr. 44)

